

akciová ponuka platí od **1. 1. 2014** do **31. 3. 2014** alebo do vypredania skladových zásob

Váš predajca:

# Makita®

SVETOVÁ ZNAČKA ELEKTRICKÉHO NÁRADIA

www.makita.sk



## HR2450

### elektronické vŕtacie a sekacie kladivo

Funkcia sekacie: otáčanie sekáča o 360°; 40 rôznych upínacích polôh

|  |          |
|--|----------|
| Upínanie nástroja:   | SDS-PLUS |
| Príkon:  | 780 W    |
| Síla jednotlivého príklepu:                                      | 2,3 J*   |
| *Intenzita jednotlivých príklepov podľa "EPTA Procedure 05/2009" |          |
| Max. vŕtací výkon: – betón:                                      | 24 mm Ø  |
| – oceľ:  | 13 mm Ø  |
| – drevo:   | 32 mm Ø  |
| – vŕtacia korunka:   | 65 mm Ø  |
| Hmotnosť:  | 2,4 kg   |

**149,90€**  
239,90€

## HR2600

### elektropneumatické vŕtacie kladivo

|  |          |
|--|----------|
| Upínanie nástroja:   | SDS-PLUS |
| Príkon:  | 800 W    |
| Síla jednotlivého príklepu:                                      | 2,4 J*   |
| *Intenzita jednotlivých príklepov podľa "EPTA Procedure 05/2009" |          |
| Max. vŕtací výkon: – betón:                                      | 26 mm Ø  |
| – oceľ:  | 13 mm Ø  |
| – drevo:   | 32 mm Ø  |
| – vŕtacia korunka:   | 68 mm Ø  |
| Hmotnosť:  | 2,8 kg   |

**179,90€**  
259,90€

## HR2470T + GA4530

sada náradia

### HR2470T

#### elektronické vŕtacie a sekacie kladivo s rýchlopínacím skľučovadlom na valcovité stopky

Funkcia sekacie: otáčanie sekáča o 360°; 40 rôznych upínacích polôh

|  |          |
|--|----------|
| Upínanie nástroja:   | SDS-PLUS |
| Príkon:  | 780 W    |
| Síla jednotlivého príklepu:                                      | 2,4 J*   |
| *Intenzita jednotlivých príklepov podľa "EPTA Procedure 05/2009" |          |
| Max. vŕtací výkon: – betón:                                      | 24 mm Ø  |
| – oceľ:  | 13 mm Ø  |
| – drevo:   | 32 mm Ø  |
| – vŕtacia korunka:   | 65 mm Ø  |
| Hmotnosť:  | 3,0 kg   |

### GA4530

#### uhlová brúska

|                    |                          |
|--------------------|--------------------------|
| Príkon:            | 720 W                    |
| Priemer kotúča:    | 115 mm                   |
| Voľnoběžná otáčky: | 11.000 min <sup>-1</sup> |
| Vretenový závit:   | M14 x 2                  |
| Hmotnosť:          | 1,8 kg                   |



## HR2450FTX

### elektronické vŕtacie a sekacie kladivo s rýchlopínacím skľučovadlom na valcovité stopky a sadou vŕtákov v hliníkovom kufrí

Funkcia sekacie: otáčanie sekáča o 360°; 40 rôznych upínacích polôh

|  |          |
|--|----------|
| Upínanie nástroja:   | SDS-PLUS |
| Príkon:  | 780 W    |
| Síla jednotlivého príklepu:                                      | 2,3 J*   |
| *Intenzita jednotlivých príklepov podľa "EPTA Procedure 05/2009" |          |
| Max. vŕtací výkon: – betón:                                      | 24 mm Ø  |
| – oceľ:  | 13 mm Ø  |
| – drevo:   | 32 mm Ø  |
| – vŕtacia korunka:   | 65 mm Ø  |
| Hmotnosť: 2,4 kg   |          |

**249,90€**  
299,90€

## HR2470T

### elektronické vŕtacie a sekacie kladivo s rýchlopínacím skľučovadlom na valcovité stopky

Funkcia sekacie: otáčanie sekáča o 360°; 40 rôznych upínacích polôh

|  |          |
|--|----------|
| Upínanie nástroja:   | SDS-PLUS |
| Príkon:  | 780 W    |
| Síla jednotlivého príklepu:                                      | 2,4 J*   |
| *Intenzita jednotlivých príklepov podľa "EPTA Procedure 05/2009" |          |
| Max. vŕtací výkon: – betón:                                      | 24 mm Ø  |
| – oceľ:  | 13 mm Ø  |
| – drevo:   | 32 mm Ø  |
| – vŕtacia korunka:   | 65 mm Ø  |
| Hmotnosť:  | 3,0 kg   |

**259,90€**  
314,90€

**299,90€**  
404,80€

akciová ponuka platí od **1. 1. 2014** do **31. 3. 2014** alebo do vypredania skladových zásob



## HR2611F

### elektropneumatické vŕtacie a sekacie kladivo s funkciou AVT a pracovným osvetlením

AVT – antivibračný systém – mimoriadne účinný absorbér vibrácií  
 Funkcia sekacie: otáčanie sekáča o 360°; 40 rôznych upínacích polôh

Upínanie nástroja: SDS-PLUS  
 Príkion: 800 W  
 Sila jednotlivého príklepu: 2,4 J\*

\*Intenzita jednotlivých príklepov podľa "EPTA Procedure 05/2009"

Max. vŕtací výkon:  
 – betón: 26 mm Ø  
 – oceľ: 13 mm Ø  
 – drevo: 32 mm Ø  
 – vŕtacia korunka: 68 mm Ø  
 Hmotnosť: 2,9 kg

**219,90€**  
 309,90€

## HR2611FT

### elektropneumatické vŕtacie a sekacie kladivo s funkciou AVT, pracovným osvetlením a rýchloupínacím skľučovadlom na valcovité stopky

AVT – antivibračný systém – mimoriadne účinný absorbér vibrácií  
 Funkcia sekacie: otáčanie sekáča o 360°; 40 rôznych upínacích polôh

Upínanie nástroja: SDS-PLUS  
 Príkion: 800 W  
 Sila jednotlivého príklepu: 2,4 J\*

\*Intenzita jednotlivých príklepov podľa "EPTA Procedure 05/2009"

Max. vŕtací výkon:  
 – betón: 26 mm Ø  
 – oceľ: 13 mm Ø  
 – drevo: 32 mm Ø  
 – vŕtacia korunka: 68 mm Ø  
 Hmotnosť: 3,0 kg

**279,90€**  
 379,90€

## HR2800

### elektronické vŕtacie kladivo

Upínanie nástroja: SDS-PLUS  
 Príkion: 800 W  
 Voľnobežné otáčky: 0–1.100 min<sup>-1</sup>  
 Sila jednotlivého príklepu: 2,9 J\*

\*Intenzita jednotlivých príklepov podľa "EPTA Procedure 05/2009"

Max. vŕtací výkon:  
 – betón: 28 mm Ø  
 – oceľ: 13 mm Ø  
 – drevo: 32 mm Ø  
 – vŕtacia korunka: 80 mm Ø  
 Hmotnosť: 3,4 kg

**279,90€**  
 357,90€



## HR2810

### elektronické vŕtacie a sekacie kladivo

Funkcia sekacie: otáčanie sekáča o 360°; 40 rôznych upínacích polôh

Upínanie nástroja: SDS-PLUS  
 Príkion: 800 W  
 Voľnobežné otáčky: 0–1.100 min<sup>-1</sup>  
 Sila jednotlivého príklepu: 2,8 J\*

\*Intenzita jednotlivých príklepov podľa "EPTA Procedure 05/2009"

Max. vŕtací výkon:  
 – betón: 28 mm Ø  
 – oceľ: 13 mm Ø  
 – drevo: 32 mm Ø  
 – vŕtacia korunka: 80 mm Ø  
 Hmotnosť: 3,4 kg

**329,90€**  
 413,90€

## HR3200C

### elektronické vŕtacie a sekacie kladivo

Funkcia sekacie: otáčanie sekáča o 360°; 24 rôznych upínacích polôh

Upínanie nástroja: SDS-PLUS  
 Príkion: 850 W  
 Voľnobežné otáčky: 315–630 min<sup>-1</sup>  
 Sila jednotlivého príklepu: 5,1 J\*

\*Intenzita jednotlivých príklepov podľa "EPTA Procedure 05/2009"

Max. vŕtací výkon:  
 – vŕták: 32 mm Ø  
 – vŕtacia korunka: 90 mm Ø  
 Hmotnosť: 4,8 kg

**569,90€**  
 629,90€

## HR3540C

### elektronické vŕtacie a sekacie kladivo

Funkcia sekacie: otáčanie sekáča o 360°; 24 rôznych upínacích polôh

Upínanie nástroja: SDS-MAX  
 Príkion: 850 W  
 Voľnobežné otáčky: 315–630 min<sup>-1</sup>  
 Sila jednotlivého príklepu: 5,6 J\*

\*Intenzita jednotlivých príklepov podľa "EPTA Procedure 05/2009"

Max. vŕtací výkon – vŕták: 35 mm Ø  
 – vŕtacia korunka: 90 mm Ø  
 Hmotnosť: 5,2 kg

**599,90€**  
 699,90€



## HR5201C

### elektronické vŕtacie a sekacie kladivo

Funkcia sekacie: otáčanie sekáča o 360°; 16 rôznych upínacích polôh

Upínanie nástroja: SDS-MAX  
 Príkion: 1.500 W  
 Voľnobežné otáčky: 130–260 min<sup>-1</sup>  
 Sila jednotlivého príklepu: 19,7 J\*

\*Intenzita jednotlivých príklepov podľa "EPTA Procedure 05/2009"

Max. vŕtací výkon:  
 – vŕták: 52 mm Ø  
 – vŕtacia korunka: 160 mm Ø  
 Hmotnosť: 11,4 kg

**899,90€**  
 1.259,90€

## HK1820

### elektronické ľahké sekacie kladivo

Otáčanie sekáča o 360°; 12 rôznych upínacích polôh

Upínanie nástroja: SDS-PLUS  
 Príkion: 550 W  
 Frekvencia príklepu: 0–3.200 min<sup>-1</sup>  
 Sila jednotlivého príklepu: 3,1 J\*

\*Intenzita jednotlivých príklepov podľa "EPTA Procedure 05/2009"

Hmotnosť: 3,4 kg

**479,90€**  
 563,90€

## HM0870C

### elektronické sekacie kladivo

Otáčanie sekáča o 360°; 12 rôznych upínacích polôh

Upínanie nástroja: SDS-MAX  
 Príkion: 1.100 W  
 Frekvencia príklepu: 1.100–2.650 min<sup>-1</sup>  
 Sila jednotlivého príklepu: 7,6 J\*

\*Intenzita jednotlivých príklepov podľa "EPTA Procedure 05/2009"

Hmotnosť: 5,1 kg

**596,90€**  
 729,90€



### HM0871C

#### elektronické sekacie kladivo s funkciou AVT a s antivibračnou rukoväťou

AVT – antivibračný systém – mimoriadne účinný absorbér vibrácií  
Otáčanie sekáča o 360°; 12 rôznych upínacích polôh

|  |                                |
|--|--------------------------------|
| Upínanie nástroja:   | SDS-MAX                        |
| Príkon:  | 1.100 W                        |
| Frekvencia príklepu:   | 1.100–2.650 min. <sup>-1</sup> |
| Sila jednotlivého príklepu:                                      | 8,1 J*                         |
| *Intenzita jednotlivých príklepov podľa "EPTA Procedure 05/2009" |                                |
| Hmotnosť:  | 5,6 kg                         |

**669,90€**  
799,90€

### HM1203C

#### elektronické sekacie kladivo

|  |                              |
|--|------------------------------|
| Upínanie nástroja:   | SDS-MAX                      |
| Príkon:  | 1.510 W                      |
| Frekvencia príklepu:   | 950–1.900 min. <sup>-1</sup> |
| Sila jednotlivého príklepu:                                      | 19,1 J*                      |
| *Intenzita jednotlivých príklepov podľa "EPTA Procedure 05/2009" |                              |
| Hmotnosť:  | 9,7 kg                       |

**849,90€**  
1.029,90€

### HM1205C

#### elektronické sekacie kladivo

|  |                              |
|--|------------------------------|
| Upínanie nástroja:   | SDS-MAX                      |
| Príkon:  | 1.510 W                      |
| Frekvencia príklepu:   | 950–1.900 min. <sup>-1</sup> |
| Sila jednotlivého príklepu:                                      | 19,1 J*                      |
| *Intenzita jednotlivých príklepov podľa "EPTA Procedure 05/2009" |                              |
| Hmotnosť:  | 9,7 kg                       |

**799,90€**  
969,90€



### HM1213C

#### elektronické sekacie kladivo s funkciou AVT a s antivibračnou rukoväťou

AVT – antivibračný systém – mimoriadne účinný absorbér vibrácií

|  |                              |
|--|------------------------------|
| Upínanie nástroja:   | SDS-MAX                      |
| Príkon:  | 1.510 W                      |
| Frekvencia príklepu:   | 950–1.900 min. <sup>-1</sup> |
| Sila jednotlivého príklepu:                                      | 18,6 J*                      |
| *Intenzita jednotlivých príklepov podľa "EPTA Procedure 05/2009" |                              |
| Hmotnosť:  | 10,8 kg                      |

**949,90€**  
1.129,90€



### HM1307C

#### búracie kladivo

|  |                              |
|--|------------------------------|
| Upínanie nástroja:   | 30 mm šesťhran               |
| Príkon:  | 1.510 W                      |
| Frekvencia príklepu:   | 730–1.450 min. <sup>-1</sup> |
| Sila jednotlivého príklepu:                                      | 25,5 J*                      |
| *Intenzita jednotlivých príklepov podľa "EPTA Procedure 05/2009" |                              |
| Hmotnosť:  | 15,3 kg                      |

**1.089,90€**  
1.389,00€



### HM1810

#### búracie kladivo s funkciou AVT

AVT – antivibračný systém – mimoriadne účinný absorbér vibrácií

|  |                          |
|--|--------------------------|
| Upínanie nástroja:   | 28,6 mm šesťhran         |
| Príkon:  | 2.000 W                  |
| Frekvencia príklepu:   | 1.100 min. <sup>-1</sup> |
| Sila jednotlivého príklepu:                                      | 44,9 J*                  |
| *Intenzita jednotlivých príklepov podľa "EPTA Procedure 05/2009" |                          |
| Hmotnosť:  | 32,3 kg                  |

**1.999,00€**  
2.599,90€



### HP1630K

#### elektronická príklepová vrtáčka

|                              |                            |
|------------------------------|----------------------------|
| Príkon:                      | 710 W                      |
| Voľnobežné otáčky:           | 0–3.200 min. <sup>-1</sup> |
| Max. vrtací výkon: – betón:  | 16 mm Ø                    |
| – oceľ:                      | 13 mm Ø                    |
| – drevo:                     | 30 mm Ø                    |
| Rozsah upínania skľučovadla: | 1,5–13 mm                  |
| Hmotnosť:                    | 2,1 kg                     |

**99,90€**  
124,90€



### HP1640K

#### elektronická príklepová vrtáčka

|                              |                            |
|------------------------------|----------------------------|
| Príkon:                      | 680 W                      |
| Voľnobežné otáčky:           | 0–2.800 min. <sup>-1</sup> |
| Max. vrtací výkon: – betón:  | 16 mm Ø                    |
| – oceľ:                      | 13 mm Ø                    |
| – drevo:                     | 30 mm Ø                    |
| Rozsah upínania skľučovadla: | 1,5–13 mm                  |
| Hmotnosť:                    | 2,0 kg                     |

**94,90€**  
124,90€



### HP1641K1X

#### elektronická príklepová vrtáčka so sadou vrtákov (9 ks)

|                              |                            |
|------------------------------|----------------------------|
| Príkon:                      | 680 W                      |
| Voľnobežné otáčky:           | 0–2.800 min. <sup>-1</sup> |
| Max. vrtací výkon: – betón:  | 16 mm Ø                    |
| – oceľ:                      | 13 mm Ø                    |
| – drevo:                     | 30 mm Ø                    |
| Rozsah upínania skľučovadla: | 1,5–13 mm                  |
| Hmotnosť:                    | 2,0 kg                     |

**114,90€**  
159,90€



akciová ponuka platí od **1. 1. 2014** do **31. 3. 2014** alebo do vypredania skladových zásob



### HP2050H

elektronická príklepová vŕtačka  
s dvomi prevodovými stupňami

|                              |                            |                            |
|------------------------------|----------------------------|----------------------------|
| Príkon:                      | 720 W                      |                            |
|                              | 1. stupeň                  | 2. stupeň                  |
| Voľnobežné otáčky:           | 0–1.200 min. <sup>-1</sup> | 0–2.900 min. <sup>-1</sup> |
| Vŕtací výkon – betón:        | 20 mm Ø                    | 13 mm Ø                    |
| – oceľ:                      | 13 mm Ø                    | 8 mm Ø                     |
| – drevo:                     | 40 mm Ø                    | 25 mm Ø                    |
| Rozsah upínania skľučovadla: | 1,5–13 mm                  |                            |
| Hmotnosť:                    | 2,5 kg                     |                            |

154,<sup>90</sup>€  
~~184,90~~€

### HP2051HJ

2 rýchlostná elektronická  
príklepová vŕtačka

|                              |                            |                            |
|------------------------------|----------------------------|----------------------------|
| Príkon:                      | 720 W                      |                            |
|                              | 1. stupeň                  | 2. stupeň                  |
| Voľnobežné otáčky:           | 0–1.200 min. <sup>-1</sup> | 0–2.900 min. <sup>-1</sup> |
| Vŕtací výkon – betón:        | 20 mm Ø                    | 13 mm Ø                    |
| – oceľ:                      | 13 mm Ø                    | 8 mm Ø                     |
| – drevo:                     | 40 mm Ø                    | 25 mm Ø                    |
| Rozsah upínania skľučovadla: | 1,5–13 mm                  |                            |
| Hmotnosť:                    | 2,5 kg                     |                            |

Dodávavé príslušenstvo:  
prepravný kufrík systainer

164,<sup>90</sup>€  
~~197,90~~€

### MEU043 (HP1640 + 9557HN)

sada el. náradia v plastovom kufrí:

#### HP1640

elektronická príklepová vŕtačka

|                              |                            |
|------------------------------|----------------------------|
| Príkon:                      | 680 W                      |
| Voľnobežné otáčky:           | 0–2.800 min. <sup>-1</sup> |
| Max. vŕtací výkon: – betón:  | 16 mm Ø                    |
| – oceľ:                      | 13 mm Ø                    |
| – drevo:                     | 30 mm Ø                    |
| Rozsah upínania skľučovadla: | 1,5–13 mm                  |
| Hmotnosť:                    | 2,0 kg                     |

#### 9557HN

uhľová brúska

|                    |                           |
|--------------------|---------------------------|
| Príkon:            | 840 W                     |
| Priemer kotúča:    | 115 mm                    |
| Voľnobežné otáčky: | 11.000 min. <sup>-1</sup> |
| Vretenový závit:   | M14 × 2                   |
| Hmotnosť:          | 2,0 kg                    |

169,<sup>90</sup>€  
~~219,80~~€



### DS4010

elektronická vŕtačka

|                              |                          |
|------------------------------|--------------------------|
| Príkon:                      | 750 W                    |
| Voľnobežné otáčky:           | 0–600 min. <sup>-1</sup> |
| Max. vŕtací výkon: – drevo:  | 36 mm Ø                  |
| – oceľ:                      | 13 mm Ø                  |
| Rozsah upínania skľučovadla: | 1–13 mm                  |
| Hmotnosť:                    | 2,8 kg                   |

199,<sup>90</sup>€  
~~349,90~~€



### DS4011

elektronická vŕtačka

|                              |                        |
|------------------------------|------------------------|
| Príkon:                      | 750 W                  |
| Voľnobežné otáčky:           | 600 min. <sup>-1</sup> |
| Max. vŕtací výkon: – drevo:  | 36 mm Ø                |
| – oceľ:                      | 13 mm Ø                |
| Rozsah upínania skľučovadla: | 1–13 mm                |
| Hmotnosť:                    | 2,8 kg                 |

219,<sup>90</sup>€  
~~379,90~~€



### 6408

elektronická vŕtačka

|                              |                            |
|------------------------------|----------------------------|
| Príkon:                      | 530 W                      |
| Voľnobežné otáčky:           | 0–2.500 min. <sup>-1</sup> |
| Max. vŕtací výkon: – drevo:  | 25 mm Ø                    |
| – oceľ:                      | 10 mm Ø                    |
| Rozsah upínania skľučovadla: | 1–10 mm                    |
| Hmotnosť:                    | 1,5 kg                     |

119,<sup>90</sup>€  
~~164,90~~€



### 6412

elektronická vŕtačka

|                              |                            |
|------------------------------|----------------------------|
| Príkon:                      | 450 W                      |
| Voľnobežné otáčky:           | 0–3.400 min. <sup>-1</sup> |
| Max. vŕtací výkon: – drevo:  | 25 mm Ø                    |
| – oceľ:                      | 10 mm Ø                    |
| Rozsah upínania skľučovadla: | 1,5–10 mm                  |
| Hmotnosť:                    | 1,3 kg                     |

64,<sup>90</sup>€  
~~81,90~~€



Elektronická vřtačka 6,5mm  
DP2011 / DP2010

# Kompaktná s vysokým výkonom



DP2010



DP2011



DP2010

# Ergonomický dizajn s pogumovanou rukoväťou pre lepšie manévrovanie

DP2011: 6,5mm (1/4") Skľučovadlo

Kompaktné telo vrtáčky s kaučokovitou úpravou rukoväte zabezpečuje maximálny komfort a kontrolu nad strojom.

Priemer: 43mm



Dizajn vrtáčky ju umožňuje upevniť na stojan Typ 43

Obj. číslo A-36712

Vypínač s možnosťou chodu do prava/do ľava a reguláciou otáčok



DP2010: 6,5mm (1/4") so skľučovadlom na kľúčik

Trojité funkcie vypínača s kontrolou rýchlosti otáčok

DP2010



DP2011

Vysoký príkon a efektívnosť vrtania

# 370W



DP2010



## DP2010

elektronická vrtáčka

|                              |                            |
|------------------------------|----------------------------|
| Príkon:                      | 370 W                      |
| Voľnobežné otáčky:           | 0-4.200 min. <sup>-1</sup> |
| Max. vrtací výkon: – drevo:  | 15 mm Ø                    |
| – oceľ:                      | 6,5 mm Ø                   |
| Rozsah upínania skľučovadla: | 0,5-6,5 mm                 |
| Hmotnosť:                    | 1,0 kg                     |

39,<sup>90</sup>€  
69,90-€

**DP4011****elektrická 2 rýchlostná vŕtačka**

|                              |                            |                            |
|------------------------------|----------------------------|----------------------------|
| Príkon:                      | 720 W                      |                            |
|                              | 1. stupeň                  | 2. stupeň                  |
| Otáčky naprázdno:            | 0–1.200 min. <sup>-1</sup> | 0–2.900 min. <sup>-1</sup> |
| Max. vŕtací výkon: – oceľ:   | 13 mm Ø                    | 8 mm Ø                     |
| – drevo:                     | 40 mm Ø                    | 25 mm Ø                    |
| Rozsah upínania skľučovadla: | 1,5–13 mm                  |                            |
| Hmotnosť:                    | 2,3 kg                     |                            |

**148,<sup>90</sup>€**  
179,90 €

**DBM080****diamantová jadrová vŕtačka na vŕtanie nasucho**

|                    |                            |
|--------------------|----------------------------|
| Príkon:            | 1.300 W                    |
| Voľnobežné otáčky: | 0–2.000 min. <sup>-1</sup> |
| Max. vŕtací výkon: | 82 mm Ø                    |
| Upínanie nástroja: | M 18                       |
| Hmotnosť:          | 3,8 kg                     |

**399,<sup>90</sup>€**  
496,90 €

**DBM131****diamantová jadrová vŕtačka na vŕtanie namokro**

|                    |           |           |
|--------------------|-----------|-----------|
| Príkon:            | 1.700 W   |           |
|                    | 1. Stupeň | 2. Stupeň |
| Voľnobežné otáčky: | 0–800     | 0–1570    |
| Max. vŕtací výkon: | 132 mm Ø  | 70 mm Ø   |
| Upínanie nástroja: | M 18      |           |
| Hmotnosť:          | 6,1 kg    |           |

**899,<sup>90</sup>€**  
1.099,00 €

**DBM230****diamantová jadrová vŕtačka na vŕtanie namokro**

|                    |                        |                          |                          |
|--------------------|------------------------|--------------------------|--------------------------|
| Príkon:            | 2.500 W                |                          |                          |
|                    | 1. stupeň              | 2. stupeň                | 3. stupeň                |
| Otáčky naprázdno:  | 390 min. <sup>-1</sup> | 1.040 min. <sup>-1</sup> | 1.700 min. <sup>-1</sup> |
| Max. vŕtací výkon: | 180–230 mm Ø           | 102–182 mm Ø             | 25–102 mm Ø              |
| Upínanie:          | 5/4"                   |                          |                          |
| Hmotnosť:          | 11,2 kg                |                          |                          |

**1.599,<sup>00</sup>€**  
1.989,90 €

**DBM230 + Stojan P-54190****diamantová jadrová vŕtačka na vŕtanie namokro + stojan**

|                    |                        |                          |                          |
|--------------------|------------------------|--------------------------|--------------------------|
| Príkon:            | 2.500 W                |                          |                          |
|                    | 1. stupeň              | 2. stupeň                | 3. stupeň                |
| Otáčky naprázdno:  | 390 min. <sup>-1</sup> | 1.040 min. <sup>-1</sup> | 1.700 min. <sup>-1</sup> |
| Max. vŕtací výkon: | 180–230 mm Ø           | 102–182 mm Ø             | 25–102 mm Ø              |
| Upínanie:          | 5/4"                   |                          |                          |
| Hmotnosť:          | 11,2 kg                |                          |                          |

**2.699,<sup>00</sup>€**  
3.370,61 €

**UT1305****miešačka**

|                    |                          |
|--------------------|--------------------------|
| Príkon:            | 850 W                    |
| Voľnobežné otáčky: | 1.300 min. <sup>-1</sup> |
| Priemer miešadla:  | max.165 mm               |
| Dĺžka miešadla:    | 942 mm                   |
| Upínanie nástroja: | M 12                     |
| Hmotnosť:          | 3,3 kg                   |

**264,<sup>90</sup>€**  
329,90 €

**UT120****miešačka**

|                               |                            |
|-------------------------------|----------------------------|
| Príkon:                       | 1.150 W                    |
| Voľnobežné otáčky:            | 250–580 min. <sup>-1</sup> |
| Priemer miešadla:             | max.140 mm                 |
| Upínanie nástroja:            | M 14                       |
| Max. množstvo miešanej hmoty: | 50 kg                      |
| Hmotnosť:                     | 5,0 kg                     |

**399,<sup>90</sup>€**  
529,90 €

**UT121****miešačka**

|                               |                          |
|-------------------------------|--------------------------|
| Príkon:                       | 960 W                    |
| Voľnobežné otáčky:            | 0–600 min. <sup>-1</sup> |
| Priemer miešadla:             | max.120 mm               |
| Upínanie nástroja:            | M 14                     |
| Max. množstvo miešanej hmoty: | 30 kg                    |
| Hmotnosť:                     | 3,1 kg                   |

**199,<sup>90</sup>€**  
299,90 €





## FS4000

### elektronický skrutkovač

Skrutkovač s normovaným 1/4" upínaním nástroja s vnútorným šesťhranom

Príkon: 570 W  
Voľnobežné otáčky: 0–4.000 min<sup>-1</sup>  
do 6 mm  
Samorezné skrutky: do 5 mm  
Stavebné skrutky: do 5 mm  
Hmotnosť: 1,3 kg

149,90 €  
214,90 €



## FS2700

### elektronický skrutkovač s nastaviteľným krútiacim momentom a pracovným osvetlením

Skrutkovač s normovaným 1/4" upínaním nástroja s vnútorným šesťhranom

Príkon: 570 W  
Voľnobežné otáčky: 0–2.500 min<sup>-1</sup>  
Krútiaci moment: nastaviteľný / 6 stupňov  
do 6 mm  
Samorezné skrutky: do 5 mm  
Stavebné skrutky: do 5 mm  
Hmotnosť: 1,9 kg

199,90 €  
314,90 €



## TW0350

### elektronický rázový uťahovač

Uťahovač s normovaným 1/2" upínaním nástroja s vonkajším štvorhranom

Príkon: 400 W  
Voľnobežné otáčky: 2.000 min<sup>-1</sup>  
Max. uťahovací moment: 350 Nm  
Upínanie nástroja: 1/2"  
Štandardné skrutky: M 12 – M 22  
Vysokopevné skrutky: M 12 – M 16  
Hmotnosť: 3,0 kg

329,90 €  
429,90 €



## 6906

### elektronický rázový uťahovač

Uťahovač s normovaným 3/4" upínaním nástroja s vonkajším štvorhranom

Príkon: 620 W  
Voľnobežné otáčky: 1.700 min<sup>-1</sup>  
Max. uťahovací moment: 600 Nm  
Upínanie nástroja: 3/4"  
Štandardné skrutky: M 16 – M 22  
Vysokopevné skrutky: M 16 – M 20  
Hmotnosť: 5,6 kg

629,90 €  
795,90 €



## JN1601

### prestrihovač

Príkon: 550 W  
Počet zdvihov: 2.200 min<sup>-1</sup>  
Priemer otvoru: 22 mm  
Šírka prestrihu: 5 mm  
Rádus strihu – vnútorný: 45 mm  
– vonkajší: 50 mm  
Hrúbka strihu – pri 250 N/mm<sup>2</sup>: 2,5 mm  
– pri 400 N/mm<sup>2</sup>: 1,6 mm  
– pri 600 N/mm<sup>2</sup>: 1,2 mm  
Hmotnosť: 1,6 kg

397,90 €  
496,90 €



## JN3200

### prestrihovač

Príkon: 660 W  
Počet zdvihov vo voľnobehu: 1.300 min<sup>-1</sup>  
Priemer otvoru pri vnútorných výrezoch: 42 mm  
Šírka rezu: 8 mm  
Max. hrúbka strihu pri 400 N/mm<sup>2</sup>: 3,2 mm  
Max. hrúbka strihu pri 550 N/mm<sup>2</sup>: 2,5 mm  
Max. hrúbka strihu pri 800 N/mm<sup>2</sup>: 1,5 mm  
Hmotnosť: 3,4 kg

529,90 €  
729,90 €



## JS3201J

### nožnice na plech

Príkon: 710 W  
Počet zdvihov vo voľnobehu: 1.600 min<sup>-1</sup>  
Najmenší polomer strihu: 50 mm  
Max. hrúbka strihu (mäkká oceľ): 3,2 mm  
Max. hrúbka strihu (ušľachtilá oceľ): 2,5 mm  
Max. hrúbka strihu (hliník): 4,0 mm  
Hmotnosť: 3,4 kg

Dodávavé príslušenstvo: prepravný kufr systém

499,90 €  
629,90 €



## GA4530

### uhľová brúska

Príkon: 720 W  
Priemer kotúča: 115 mm  
Voľnobežné otáčky: 11.000 min<sup>-1</sup>  
Vretenový závit: M14 × 2  
Hmotnosť: 1,8 kg

59,90 €  
89,90 €



## GA5030KSP4

### uhľová brúska so 4 lamelovými, 2 reznými a 1 diamantovým kotúčom v hliníkovom kufríku

Príkon: 720 W  
Priemer kotúča: 125 mm  
Voľnobežné otáčky: 11.000 min<sup>-1</sup>  
Vretenový závit: M14 × 2  
Hmotnosť: 1,8 kg

94,90 €  
159,90 €



### GA5021C

uhlová brúska s obmedzovačom rozbehového prúdu a s SJS-systémom

Systém SJS: automatické vypnutie náradia pri preťažení: chráni motor a brúsny kotúč

|                    |                          |
|--------------------|--------------------------|
| Príkon:            | 1.450 W                  |
| Priemer kotúča:    | 125 mm                   |
| Voľnobežné otáčky: | 10.000 min <sup>-1</sup> |
| Vretenový závit:   | M14 × 2                  |
| Hmotnosť:          | 2,9 kg                   |

**164,<sup>90</sup>€**  
227,90 €



### 9558HN

uhlová brúska

|                    |                          |
|--------------------|--------------------------|
| Príkon:            | 840 W                    |
| Priemer kotúča:    | 125 mm Ø                 |
| Voľnobežné otáčky: | 11.000 min <sup>-1</sup> |
| Vretenový závit:   | M14 × 2                  |
| Hmotnosť:          | 2,1 kg                   |

**89,<sup>90</sup>€**  
114,90 €



### GA6021

uhlová brúska s SJS-systémom

Systém SJS: automatické vypnutie náradia pri preťažení: chráni motor a brúsny kotúč

|                    |                          |
|--------------------|--------------------------|
| Príkon:            | 1.050 W                  |
| Priemer kotúča:    | 150 mm                   |
| Voľnobežné otáčky: | 10.000 min <sup>-1</sup> |
| Vretenový závit:   | M14 × 2                  |
| Hmotnosť:          | 2,8 kg                   |

**129,<sup>90</sup>€**  
189,90 €



### 9565HZ1

uhlová brúska s SJS-systémom

Systém SJS: automatické vypnutie náradia pri preťažení: chráni motor a brúsny kotúč

|                    |                          |
|--------------------|--------------------------|
| Príkon:            | 1.100 W                  |
| Priemer kotúča:    | 125 mm Ø                 |
| Voľnobežné otáčky: | 11.000 min <sup>-1</sup> |
| Vretenový závit:   | M14 × 2                  |
| Hmotnosť:          | 2,3 kg                   |

**109,<sup>90</sup>€**  
174,90 €



### GA7020RF

uhlová brúska s obmedzovačom rozbehového prúdu, so superprírubou a antireštartom

Superpríruba: podložka s bezpečnostnou vôľou proti zaseknutiu

|                    |                         |
|--------------------|-------------------------|
| Príkon:            | 2.200 W                 |
| Priemer kotúča:    | 180 mm Ø                |
| Voľnobežné otáčky: | 8.500 min <sup>-1</sup> |
| Vretenový závit:   | M14 × 2                 |
| Hmotnosť:          | 5,6 kg                  |

**164,<sup>90</sup>€**  
217,90 €



### GA9010C

uhlová brúska s obmedzovačom rozbehového prúdu a s elektronikou pre konštantné otáčky

|                    |                         |
|--------------------|-------------------------|
| Príkon:            | 2.000 W                 |
| Priemer kotúča:    | 230 mm Ø                |
| Voľnobežné otáčky: | 6.000 min <sup>-1</sup> |
| Vretenový závit:   | M14 × 2                 |
| Hmotnosť:          | 4,5 kg                  |

**164,<sup>90</sup>€**  
264,90 €



### GA9020

uhlová brúska

|                    |                         |
|--------------------|-------------------------|
| Príkon:            | 2.200 W                 |
| Priemer kotúča:    | 230 mm Ø                |
| Voľnobežné otáčky: | 6.600 min <sup>-1</sup> |
| Vretenový závit:   | M14 × 2                 |
| Hmotnosť:          | 5,8 kg                  |

**138,<sup>90</sup>€**  
189,90 €



### GA9020K

uhlová brúska v kufríku

|                    |                         |
|--------------------|-------------------------|
| Príkon:            | 2.200 W                 |
| Priemer kotúča:    | 230 mm Ø                |
| Voľnobežné otáčky: | 6.600 min <sup>-1</sup> |
| Vretenový závit:   | M14 × 2                 |
| Hmotnosť:          | 5,8 kg                  |

**Príslušenstvo:**  
prepravný kuľor

**159,<sup>90</sup>€**  
224,90 €



### GA9020RFK

uhlová brúska s obmedzovačom rozbehového prúdu, superprírubou, prepravným kuľrom a antireštartom

Superpríruba: matica s bezpečnostnou vôľou proti zaseknutiu

|                    |                         |
|--------------------|-------------------------|
| Príkon:            | 2.200 W                 |
| Priemer kotúča:    | 230 mm Ø                |
| Voľnobežné otáčky: | 6.600 min <sup>-1</sup> |
| Vretenový závit:   | M14 × 2                 |
| Hmotnosť:          | 5,8 kg                  |

**Príslušenstvo:**  
prepravný kuľor

**189,<sup>90</sup>€**  
264,90 €



# Drážkovacia fréza

125 mm (5") Model SG1250

*Kompaktný a komfortný pomocník.*



## Rozmery

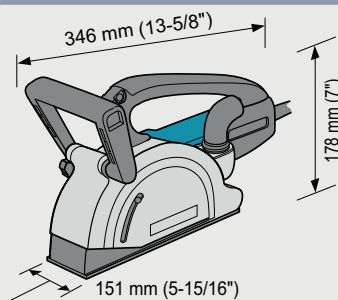

## SG1250

### drážkovacia fréza do muriva s SJS systémom

Systém SJS: automatické vypnutie náradia pri preťažení: chráni motor a brúsny kotúč

|                              |                          |
|------------------------------|--------------------------|
| Príkon:                      | 1.400 W                  |
| Priemer diamantového kotúča: | 125 mm                   |
| Voľnobežné otáčky:           | 10.000 min <sup>-1</sup> |
| Vrt diamantového kotúča:     | 22,23 mm                 |
| Šírka štrbiny:               | 6–30 mm                  |
| Hĺbka štrbiny:               | 0–30 mm                  |
| Hmotnosť:                    | 4,4 kg                   |

#### Príslušenstvo:

2x diamantový rezný kotúč A-80438 a prepravny kufor

**579,90 €**  
729,90 €

## Rezná šírka

Nastaviteľná šírka rezu v 9 rozmeroch inštalovaním 3 mm a 6 mm vymedzovacích podložiek

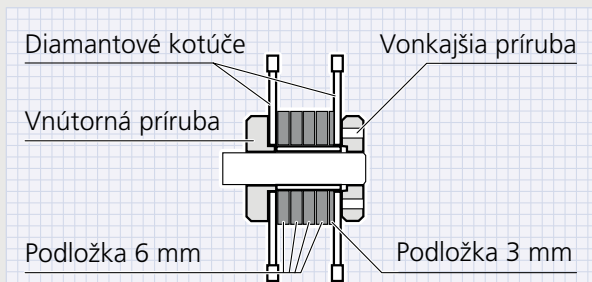

| Rezná šírka | Počet 6 mm podložiek | Počet 3 mm podložiek |
|-------------|----------------------|----------------------|
| 6 mm        |                      | 1 ks                 |
| 9 mm        | 1 ks                 |                      |
| 12 mm       | 1 ks                 | 1 ks                 |
| 15 mm       | 2 ks                 |                      |
| 18 mm       | 2 ks                 | 1 ks                 |
| 21 mm       | 3 ks                 |                      |
| 24 mm       | 3 ks                 | 1 ks                 |
| 27 mm       | 4 ks                 |                      |
| 30 mm       | 4 ks                 | 1 ks                 |

## 1. Ergonomická rukoväť



Ergonomicky tvarovaná komfortná rukoväť.

## 2. Odsávanie



S možnosťou pripojenia pre dokonalú prácu.

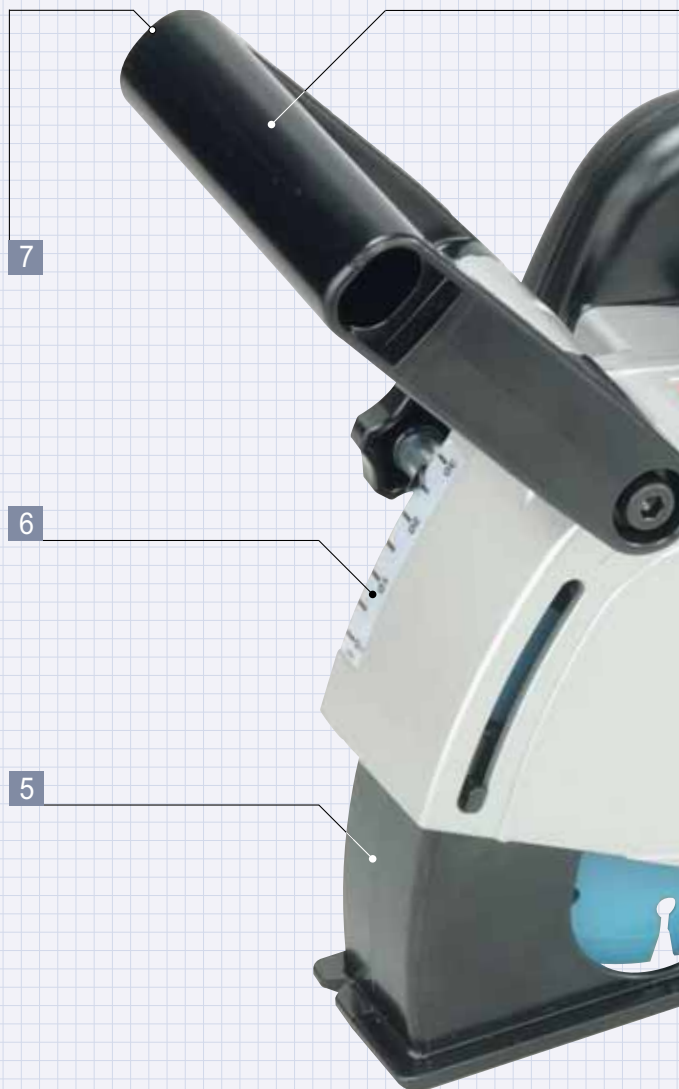

## SJS (Super Joint System)

- Hladká a komfortná práca
- Minimalizácia spätného rázu pri zablokovaní kotúčov
- Ochrana mechanických častí pri zaseknutí kotúčov

# Makita na vyrezávanie drážok do muriva

1. Pojenie na vysávač



Pojenie na vysávač práce bez prachu.

1

3. Jednoduchá výmena kotúča



Pri výmene kotúča stačí povoľiť jednu skrutku.

4. Bočná rukoväť



Možnosť nainštalovať bočnú rukoväť; (obj. číslo 153489-2).

5. Predný kryt



Posuvný predný kryt zabraňuje prášeniu pri všetkých hĺbkach rezu.

6. Hliníkový obal



Jednoduché nastavenie hĺbky požadovaného otvoru.

7. Horná rukoväť



Možnosť nastaviť podľa potreby obsluhy.



2

4

3

**SG1250**  
125 mm (5")

## Elektronické funkcie

- Plynulý rozbeh
- Automatické vypnutie pri preťažení
- Regulácia otáčok



### GA9040R

uhlová brúska s obmedzovačom rozbehového prúdu a antireštartom

Príkion: 2.600 W  
Priemer kotúča: 230 mm Ø  
Voľnobežné otáčky: 6.600 min<sup>-1</sup>  
Vretenový závit: M14 x 2  
Hmotnosť: 6,9 kg

199,90€  
304,90€

### GA9050R

uhlová brúska s obmedzovačom rozbehového prúdu a antireštartom

Príkion: 2.000 W  
Priemer kotúča: 230 mm Ø  
Voľnobežné otáčky: 6.600 min<sup>-1</sup>  
Vretenový závit: M14 x 2  
Hmotnosť: 4,8 kg

129,90€  
209,90€

### MEU041

sada el. náradia

### GA9020

uhlová brúska

Príkion: 2.200 W  
Priemer kotúča: 230 mm Ø  
Voľnobežné otáčky: 6.600 min<sup>-1</sup>  
Vretenový závit: M14 x 2  
Hmotnosť: 5,8 kg

### 9558HN

uhlová brúska

Príkion: 840 W  
Priemer kotúča: 125 mm Ø  
Voľnobežné otáčky: 11.000 min<sup>-1</sup>  
Vretenový závit: M14 x 2  
Hmotnosť: 2,1 kg

Príslušenstvo sady:  
prepravný kufor

199,90€  
304,80€



### PC5000C

brúska na betón

Príkion: 1.400 W  
Voľnobežné otáčky: 10.000 min<sup>-1</sup>  
Vretenový závit: M14 x 2  
Priemer kotúča: 125 mm Ø  
Vrtanie kotúča: 22,23 mm Ø  
Hmotnosť: 4,0 kg

Príslušenstvo:  
diamantový brúsny kotúč B-12295  
a prepravný kufor

399,90€  
519,90€



### 2414EN

brúska na rezanie kovov

Príkion: 1.650 W  
Voľnobežné otáčky: 3.800 min<sup>-1</sup>  
Pilový kotúč: 355 mm Ø  
Hĺbka rezu: 115 mm  
Vrtanie pilového kotúča: 25,4 mm Ø  
Hmotnosť: 17,6 kg

229,90€  
379,90€



### HB500

magnetická vrtačka

Príkion: 1.150 W  
Voľnobežné otáčky: 1. stupeň 350 min<sup>-1</sup>  
2. stupeň 650 min<sup>-1</sup>  
Max. priemer vrtáka: 50 mm  
Upínanie nástroja: 5/8"  
Intenzita magnetického držiaka: 9.300 N  
Hmotnosť: 18,5 kg

Príslušenstvo:  
imbusové kľúče 2,5; 3; 4; 5, poistný remeň,  
olej na mazanie, prepravný kufor

1.699,00€  
2.199,00€



### LS1040

pokosová píla

Príkion: 1.650 W  
Voľnobežné otáčky: 4.600 min<sup>-1</sup>  
Max. rezný výkon  
s pilovým kotúčom 260 mm – pri 90°: 93 x 95 mm  
– pri 45°: 93 x 67 mm  
Pilový kotúč: 255 mm Ø  
Vrtanie pilového kotúča: 30 mm Ø  
Hmotnosť: 12,4 kg

259,90€  
529,90€



### LS0714

kápvacia a pokosová píla

Príkion: 1.010 W  
Voľnobežné otáčky: 6.000 min<sup>-1</sup>  
Max. rezný výkon  
s pilovým kotúčom 190 mm – pri 90°: 52 x 300 mm  
– pri 45°: 52 x 212 mm  
Pilový kotúč: 190 mm Ø  
Vrtanie pilového kotúča: 20 mm Ø  
Hmotnosť: 13,1 kg

429,90€  
762,90€



### LS0714X

káповacia a pokosová píla so stojanom

Príkonn: 1.010 W  
 Voľnobežné otáčky: 6.000 min<sup>-1</sup>  
 Max. rezný výkon s pilovým kotúčom 190 mm – pri 90°: 52 × 300 mm  
 – pri 45°: 190 mm Ø  
 Píllový kotúč: 190 mm Ø  
 Vrtanie pilového kotúča: 20 mm Ø  
 Hmotnosť: 13,1 kg  
 Dodávané so stojanom: WST05

**639,90€**  
999,90€



### LS0714FLX

káповacia a pokosová píla s pracovným osvetlením, laserovou líniou a stojanom

Príkonn: 1.010 W  
 Voľnobežné otáčky: 6.000 min<sup>-1</sup>  
 Max. rezný výkon s pilovým kotúčom 190 mm – pri 90°: 52 × 300 mm  
 – pri 45°: 52 × 212 mm  
 Píllový kotúč: 190 mm Ø  
 Vrtanie pilového kotúča: 20 mm Ø  
 Hmotnosť: 13,4 kg  
 Dodávané so stojanom: WST05

**689,90€**  
1.099,00€



### LS1018L

pokosová píla s dvojstranným uhlovým sklonom a laserovou líniou rezu

Príkonn: 1.430 W  
 Voľnobežné otáčky: 4.300 min<sup>-1</sup>  
 Max. rezný výkon s pilovým kotúčom 260 mm – pri 90°: 91 × 305 mm  
 – pri 45°: 91 × 215 mm  
 Píllový kotúč: 260 mm Ø  
 Vrtanie pilového kotúča: 30 mm Ø  
 Hmotnosť: 19,9 kg

**489,90€**  
599,90€



### LS1018LX1

pokosová píla s laserovou líniou rezu a stojanom

Príkonn: 1.430 W  
 Voľnobežné otáčky: 4.300 min<sup>-1</sup>  
 Max. rezný výkon s pilovým kotúčom 260 mm – pri 90°: 91 × 305 mm  
 – pri 45°: 91 × 215 mm  
 Píllový kotúč: 260 mm Ø  
 Vrtanie pilového kotúča: 30 mm Ø  
 Hmotnosť: 19,9 kg  
 Dodávané so stojanom: WST01

**799,90€**  
919,90€



### LS1018LX3

pokosová píla s laserovou líniou rezu a stojanom

Príkonn: 1.430 W  
 Voľnobežné otáčky: 4.300 min<sup>-1</sup>  
 Max. rezný výkon s pilovým kotúčom 260 mm – pri 90°: 91 × 305 mm  
 – pri 45°: 91 × 215 mm  
 Píllový kotúč: 260 mm Ø  
 Vrtanie pilového kotúča: 30 mm Ø  
 Hmotnosť: 19,9 kg  
 Dodávané so stojanom: WST05

**699,90€**  
839,90€



### SP6000J

okružná píla so zanorením

Príkonn: 1.300 W  
 Voľnobežné otáčky: 2.000–5.200 min<sup>-1</sup>  
 Hĺbka rezu: – pri 90°: 55 mm  
 – pri 45°: 39 mm  
 – pri 48°: 37 mm  
 Píllový kotúč: 165 mm Ø  
 Vrtanie pilového kotúča: 20 mm Ø  
 Hmotnosť: 4,4 kg

Príslušenstvo: prepravny kufor systainer

**379,90€**  
546,90€



### HS6101 + 195839-5 + 194368-5

ručná kotúčová píla, vodiaca líšta a adaptér na vodiacu líštu

Príkonn: 1.100 W  
 Voľnobežné otáčky: 5.500 min<sup>-1</sup>  
 Max. hĺbka rezu: – pri 90°: 54,5 mm  
 – pri 45°: 39,5 mm  
 Píllový kotúč: 165 mm Ø  
 Vrt pilového kotúča: 20 mm Ø  
 Hmotnosť: 3,7 kg  
 195839-5 adaptér na vodiacu líštu  
 194368-5 vodiaca líšta 1400 mm

**369,90€**  
445,60€



### HS6101 + 195839-5 + 194367-7

ručná kotúčová píla, vodiaca líšta a adaptér na vodiacu líštu

Príkonn: 1.100 W  
 Voľnobežné otáčky: 5.500 min<sup>-1</sup>  
 Max. hĺbka rezu: – pri 90°: 54,5 mm  
 – pri 45°: 39,5 mm  
 Píllový kotúč: 165 mm Ø  
 Vrt pilového kotúča: 20 mm Ø  
 Hmotnosť: 3,7 kg  
 195839-5 adaptér na vodiacu líštu  
 194367-7 vodiaca líšta 3000 mm

**459,90€**  
568,21€



### 5604R

ručná kotúčová píla

Príkonn: 950 W  
 Voľnobežné otáčky: 5.000 min<sup>-1</sup>  
 Hĺbka rezu: – pri 90°: 54 mm  
 – pri 45°: 35 mm  
 Píllový kotúč: 165 mm Ø  
 Vrtanie pilového kotúča: 20 mm Ø  
 Hmotnosť: 3,9 kg

**144,90€**  
197,90€

**5103R**

ručná kotúčová píla

Príkon: 2.100 W  
 Voľnobežné otáčky: 3.800 min<sup>-1</sup>  
 Hĺbka rezu: – pri 90° 100 mm  
 – pri 45° 73 mm  
 Píllový kotúč: 270 mm Ø  
 Vrtanie pílového kotúča: 30 mm Ø  
 Hmotnosť: 9,4 kg

**599,<sup>90</sup>€**

729,90 €

**5705R**

ručná kotúčová píla

Príkon: 1.400 W  
 Voľnobežné otáčky: 4.800 min<sup>-1</sup>  
 Hĺbka rezu: – pri 90° 66 mm  
 – pri 45° 46 mm  
 Píllový kotúč: 190 mm Ø  
 Vrtanie pílového kotúča: 30 mm Ø  
 Hmotnosť: 5,7 kg

**229,<sup>90</sup>€**

297,90 €

**N5900B**

ručná kotúčová píla

Príkon: 2.000 W  
 Voľnobežné otáčky: 4.100 min<sup>-1</sup>  
 Hĺbka rezu: – pri 90° 85 mm  
 – pri 45° 60 mm  
 Píllový kotúč: 235 mm Ø  
 Vrtanie pílového kotúča: 30 mm Ø  
 Hmotnosť: 7,2 kg

**164,<sup>90</sup>€**

249,90 €

**7104L**

reťazové zariadenie na dlabanie

Príkon: 1.140 W  
 Voľnobežné otáčky: 3.200 min<sup>-1</sup>  
 Max. hĺbka dlabania: 155 mm  
 Hmotnosť: 17,3 kg

**1.699,<sup>00</sup>€**

1.989,90 €

**KC100**

reťazové zariadenie na dlabanie

Príkon: 2.000 W  
 Voľnobežné otáčky: 4.500 min<sup>-1</sup>  
 Max. hĺbka dlabania: 100 mm  
 Hmotnosť: 12,8 kg

**2.199,<sup>00</sup>€**

2.654,90 €

**4327**

elektronická priamočiara píla

Príkon: 450 W  
 Počet zdvihov vo voľnobehu: 500–3.100 min.<sup>-1</sup>  
 Výška zdvihu: 18 mm  
 Rezný výkon – drevo: 65 mm  
 – oceľ: 6 mm  
 Základová doska: oceľ  
 Hmotnosť: 1,8 kg

**88,<sup>90</sup>€**

124,90 €

**4351FCTJ**

elektronická priamočiara píla s pracovným osvetlením LED

Príkon: 720 W  
 Počet zdvihov vo voľnobehu: 800 – 2.800 min.<sup>-1</sup>  
 Výška zdvihu: 26 mm  
 Predkiv: 4-stupňový  
 Rezný výkon – drevo: 135 mm  
 – oceľ: 10 mm  
 Základová doska: hliník  
 Hmotnosť: 2,5kg

**219,<sup>90</sup>€**

319,90 €

Príslušenstvo: prepravný kufr systemair

**JR3060T**

elektronická chvostová píla s beznástrojovou výmenou pílového listu

Príkon: 1.250 W  
 Počet zdvihov vo voľnobehu: 0–2.800 min.<sup>-1</sup>  
 Výška zdvihu: 32 mm  
 Hmotnosť: 4,4 kg

**264,<sup>90</sup>€**

363,90 €

**KP080**

falcovací hoblík

Príkon: 620 W  
 Voľnobežné otáčky: 17.000 min<sup>-1</sup>  
 Šírka záberu: 82 mm  
 Hrúbka triesky: 0–2,5 mm  
 Hĺbka poldrážky: 0–9 mm  
 Hmotnosť: 2,6 kg

**164,<sup>90</sup>€**

209,90 €





### KP0800 + 824892-1

falcovací hoblík s přepravným kufrum

|                    |                          |
|--------------------|--------------------------|
| Príkon:            | 620 W                    |
| Voľnobežné otáčky: | 17.000 min <sup>-1</sup> |
| Šírka záberu:      | 82 mm                    |
| Hrúbka triesky:    | 0–2,5 mm                 |
| Hĺbka poldrážky:   | 0–9 mm                   |
| Hmotnosť:          | 2,6 kg                   |

824892-1  
prepravný kufrum

194,90€  
221,48€



### KP0810

falcovací hoblík

|                    |                          |
|--------------------|--------------------------|
| Príkon:            | 850 W                    |
| Voľnobežné otáčky: | 16.000 min <sup>-1</sup> |
| Šírka záberu:      | 82 mm                    |
| Hrúbka triesky:    | 0–4 mm                   |
| Hĺbka poldrážky:   | 0–25 mm                  |
| Hmotnosť:          | 3,3 kg                   |

264,90€  
317,90€



### MEU029J

sada el. náradia

### SP6000J

okružná píla so zanorením

|                          |                                     |
|--------------------------|-------------------------------------|
| Príkon:                  | 1300 W                              |
| Voľnobežné otáčky:       | 2.000–5.200 min <sup>-1</sup>       |
| Hĺbka rezu:              | – pri 90°<br>– pri 45°<br>– pri 48° |
|                          | 55 mm<br>39 mm<br>37 mm             |
| Píllový kotúč:           | 165 mm Ø                            |
| Vrtanie pilového kotúča: | 20 mm Ø                             |
| Hmotnosť:                | 4,4 kg                              |

### 4351FCTJ

elektronická priamočiara píla s pracovným osvetlením LED

|                             |                              |
|-----------------------------|------------------------------|
| Príkon:                     | 720 W                        |
| Počet zdvihov vo voľnobehu: | 800–2.800 min. <sup>-1</sup> |
| Výška zdvihu:               | 26 mm                        |
| Predkvy:                    | 4–stupňový                   |
| Rezný výkon – drevo:        | 135 mm                       |
| – oceľ:                     | 10 mm                        |
| Základová doska:            | hliník                       |
| Hmotnosť:                   | 2,5 kg                       |

Príslušenstvo sady:  
prepravné kufre systainer,  
lišta 194368-5 k SP6000

569,90€  
839,90€



### N1923B

falcovací hoblík

|                    |                          |
|--------------------|--------------------------|
| Príkon:            | 550 W                    |
| Voľnobežné otáčky: | 16.000 min <sup>-1</sup> |
| Šírka záberu:      | 82 mm                    |
| Hrúbka triesky:    | 0–3 mm                   |
| Hĺbka poldrážky:   | 0–23 mm                  |
| Hmotnosť:          | 3,1 kg                   |

229,90€  
277,90€



### KP312S

hoblík na trámy

|                    |                          |
|--------------------|--------------------------|
| Príkon:            | 2.200 W                  |
| Voľnobežné otáčky: | 12.000 min <sup>-1</sup> |
| Šírka záberu:      | 312 mm                   |
| Hrúbka triesky:    | 0–150 mm:<br>150–240 mm: |
|                    | 3,5 mm<br>2 mm           |
|                    | 240–312 mm:<br>1,5 mm    |
| Hmotnosť:          | 18,4 kg                  |

2.299,00€  
2.986,90€



### 3709

jednoručná fréza

|                     |                          |
|---------------------|--------------------------|
| Príkon:             | 530 W                    |
| Upínacia klieština: | 6 mm Ø                   |
| Voľnobežné otáčky:  | 35.000 min <sup>-1</sup> |
| Hmotnosť:           | 1,5 kg                   |

78,90€  
98,90€



### RP090

elektronická horná fréza

|                     |                          |
|---------------------|--------------------------|
| Príkon:             | 900 W                    |
| Voľnobežné otáčky:  | 27.000 min <sup>-1</sup> |
| Max. zdvih:         | 0–35 mm                  |
| Upínacia klieština: | 8 mm Ø                   |
| Hmotnosť:           | 2,7 kg                   |

149,90€  
199,90€



### RP1110CJ

elektronická horná fréza  
s obmedzovačom rozbehového prúdu  
pre plynulý štart

|                     |                                |
|---------------------|--------------------------------|
| Príkon:             | 1.100 W                        |
| Voľnobežné otáčky:  | 8.000–24.000 min <sup>-1</sup> |
| Max. zdvih:         | 0–57 mm                        |
| Upínacia klieština: | 8 mm Ø                         |
| Hmotnosť:           | 3,4 kg                         |

Príslušenstvo:  
prepravný kufrum systainer

399,90€  
519,90€



### RP2300FCXJ

elektronická horná fréza s obmedzovačom rozbehového prúdu pre plynulý štart a pracovným osvetlením

Príkono: 2.300W  
Voľnobežné otáčky: 9.000–22.000 min<sup>-1</sup>  
Max. zdvih: 0–70 mm  
Upínacia klieština: 12 mm Ø  
Hmotnosť: 6,1 kg

Príslušenstvo: prepravny kufor systainer

459,90 €  
589,90 €



### RT0700CW1J

viacúčelová fréza s tromi nastavcami a tromi frézami v bielom prevedení

Príkono: 710 W  
Voľnobežné otáčky: 10.000–30.000 min<sup>-1</sup>  
Upínacia klieština: 6 alebo 8 mm Ø  
Hmotnosť: 1,8 kg

Príslušenstvo: prepravny kufor systainer

249,90 €  
339,90 €



### RT0700CX2J

viacúčelová fréza s tromi nastavcami

Príkono: 710 W  
Voľnobežné otáčky: 10.000–30.000 min<sup>-1</sup>  
Upínacia klieština: 6 alebo 8 mm Ø  
Hmotnosť: 1,8 kg

Príslušenstvo: prepravny kufor systainer

239,90 €  
339,90 €



### PJ7000J

lamelovacia fréza

Príkono: 701W  
Voľnobežné otáčky: 11.000 min<sup>-1</sup>  
Priemer kotúča: 100 mm Ø  
Max. hĺbka frézovania: 20 mm  
Uhol: 0–90 stupňov  
Hmotnosť: 2,5 kg

Príslušenstvo: prepravny kufor systainer

329,90 €  
449,90 €



### TM3010CX5J

multifunkčné náradie s príslušenstvom

Príkono: 320 W  
Kmitý za minútu: 6.000–20.000 min<sup>-1</sup>  
Uhol kmitu: 3,2°  
Hmotnosť: 1,5 kg

Príslušenstvo: prepravny kufor systainer, set brúsnych a rezných nastavcov

239,90 €  
329,90 €



### 9741

keľová brúska

Príkono: 860 W  
Voľnobežné otáčky: 3.500 min<sup>-1</sup>  
Rozmer kefy: 100 × 120 mm  
Priemer otvoru: 12,9 mm Ø  
Hmotnosť: 4,2 kg

662,90 €



### B03710

vibračná brúska

Príkono: 190 W  
Počet kmitov: 11.000 min<sup>-1</sup>  
Počet zdvihov: 22.000 min<sup>-1</sup>  
Priemer kmitov: 2 mm Ø  
Veľkosť brúsneho papiera: 93 × 228 mm  
Veľkosť brúsnej plochy: 93 × 185 mm  
Hmotnosť: 1,6 kg

79,90 €  
109,90 €



### B03711

vibračná brúska s variabilným nastavením kmitov

Príkono: 190 W  
Počet kmitov: 4.000–11.000 min<sup>-1</sup>  
Počet zdvihov: 8.000–22.000 min<sup>-1</sup>  
Priemer kmitov: 2 mm Ø  
Veľkosť brúsneho papiera: 93 × 228 mm  
Veľkosť brúsnej plochy: 93 × 185 mm  
Hmotnosť: 1,6 kg

92,90 €  
124,90 €



### B04557

vibračná brúska

Príkono: 180 W  
Počet kmitov: 14.000 min<sup>-1</sup>  
Počet zdvihov: 28.000 min<sup>-1</sup>  
Priemer kmitov: 1,5 mm Ø  
Veľkosť brúsneho papiera: 114 × 140 mm  
Veľkosť brúsnej plochy: 112 × 102 mm  
Hmotnosť: 1,0 kg

69,90 €  
91,90 €



### B04900VJ

vibračná brúska s variabilným nastavením kmitov

|                                      |                                 |
|--------------------------------------|---------------------------------|
| Príkon:                              | 330 W                           |
| Počet kmitov:                        | 4.000–10.000 min. <sup>-1</sup> |
| Počet zdvihov:                       | 8.000–20.000 min. <sup>-1</sup> |
| Priemer kmitov:                      | 2,6 mm Ø                        |
| Veľkosť brúsneho listu:              | 115 × 280 mm                    |
| Veľkosť brúsneho listu (suchý zips): | 115 × 232 mm                    |
| Brúsna plocha:                       | 115 × 229 mm                    |
| Hmotnosť:                            | 2,7 kg                          |

Príslušenstvo:  
prepravný kufor systainer

**279,90€**  
349,90€



### 9046

vibračná brúska

|                                      |                          |
|--------------------------------------|--------------------------|
| Príkon:                              | 600 W                    |
| Počet kmitov:                        | 6.000 min. <sup>-1</sup> |
| Priemer kmitov:                      | 5 mm Ø                   |
| Veľkosť brúsneho listu:              | 115 × 280 mm             |
| Veľkosť brúsneho listu (suchý zips): | 115 × 232 mm             |
| Brúsna plocha:                       | 115 × 229 mm             |
| Hmotnosť:                            | 3,1 kg                   |

**279,90€**  
317,90€



### B05030

excentrická brúska

|                             |                           |
|-----------------------------|---------------------------|
| Príkon:                     | 300 W                     |
| Voľnobežné otáčky:          | 12.000 min. <sup>-1</sup> |
| Priemer kmitov:             | 2,8 mm Ø                  |
| Excentrický zdvih:          | 1,4 mm                    |
| Brúsny kotúč:               | 123 mm Ø                  |
| Brúsny papier – suchý zips: | 125 mm Ø                  |
| Hmotnosť:                   | 1,3 kg                    |

**109,90€**  
149,90€



### B06040

elektronická excentrická brúska s obmedzovačom rozbehového prúdu

|                           |                                |
|---------------------------|--------------------------------|
| Príkon:                   | 750 W                          |
| Voľnobežné otáčky:        | 1.600–5.800 min. <sup>-1</sup> |
| Otáčky – nútené unášanie: | 180–670 min. <sup>-1</sup>     |
| Excentrický zdvih:        | 5,5 mm                         |
| Brúsny papier (upnutie):  | suchý zips                     |
| Priemer brúsneho taniera: | 150 mm Ø                       |
| Hmotnosť:                 | 2,8 kg                         |

**459,90€**  
563,90€



### 9910

pásová brúska

|                       |            |
|-----------------------|------------|
| Príkon:               | 650 W      |
| Rýchlosť pohybu pásu: | 270 m/min. |
| Dĺžka pásu:           | 457 mm     |
| Šírka pásu:           | 76 mm      |
| Hmotnosť:             | 2,7 kg     |

**164,90€**  
197,90€



### 9911

elektronická pásová brúska

|                       |               |
|-----------------------|---------------|
| Príkon:               | 650 W         |
| Rýchlosť pohybu pásu: | 75–270 m/min. |
| Dĺžka pásu:           | 457 mm        |
| Šírka pásu:           | 76 mm         |
| Hmotnosť:             | 2,7 kg        |

**179,90€**  
221,90€



### 9924DB

pásová brúska

|                       |             |
|-----------------------|-------------|
| Príkon:               | 850 W       |
| Rýchlosť pohybu pásu: | 400 m/min.  |
| Dĺžka pásu:           | 610–620 mm  |
| Brúsna plocha:        | 76 × 100 mm |
| Šírka pásu:           | 76 a 100 mm |
| Hmotnosť:             | 4,8 kg      |

**339,90€**  
363,90€



### GD0601

elektronická priama brúska

|                      |                           |
|----------------------|---------------------------|
| Príkon:              | 400 W                     |
| Voľnobežné otáčky:   | 25.000 min. <sup>-1</sup> |
| Upínanie:            | 6 mm Ø                    |
| Max. priemer brúsky: | 38 mm                     |
| Hmotnosť:            | 1,7 kg                    |

**89,90€**  
164,90€



### GD0800C

elektronická priama brúska s SJS systémom

|   |                                 |
|---|---------------------------------|
| Systém SJS: automatické vypnutie náradia pri preťažení: chráni motor a pracovný nástroj |                                 |
| Príkon:   | 750 W                           |
| Voľnobežné otáčky:  | 7.000–28.000 min. <sup>-1</sup> |
| Upínanie púzdro:  | 6 mm Ø                          |
| Vretenový krk:  | 25 mm                           |
| Hmotnosť:   | 1,6 kg                          |

**319,90€**  
363,90€



### GB602

stolová brúska s automatickým osvetlením vrátane brúsnych kotúčov

|                           |                         |
|---------------------------|-------------------------|
| Príkon:                   | 250 W                   |
| Voľnobežné otáčky:        | 2.850 min <sup>-1</sup> |
| Priemer brúsnych kotúčov: | 150 mm Ø                |
| Hrúbka brúsnych kotúčov:  | 16 mm                   |
| Vrtanie brúsnych kotúčov: | 12,7 mm Ø               |
| Hmotnosť:                 | 9,2 kg                  |

**109,90€**  
129,90€



### GB602W

stolová brúska s nastavcom na brúsenie pí. kotúčov s automatickým osvetlením vrátane brúsnych kotúčov

|                                    |                         |
|------------------------------------|-------------------------|
| Príkon:                            | 250 W                   |
| Voľnobežné otáčky:                 | 2.850 min <sup>-1</sup> |
| Priemer brúsnych kotúčov:          | 150 mm Ø                |
| Hrúbka brúsneho kotúča: pravý ľavý | 16 mm<br>6,4 mm         |
| Vrtanie brúsnych kotúčov:          | 12,7 mm Ø               |
| Hmotnosť:                          | 9,0 kg                  |

**114,90€**  
124,90€



### GB801

stolová brúska s automatickým osvetlením vrátane brúsnych kotúčov

|                           |                         |
|---------------------------|-------------------------|
| Príkon:                   | 550 W                   |
| Voľnobežné otáčky:        | 2.850 min <sup>-1</sup> |
| Priemer brúsnych kotúčov: | 205 mm Ø                |
| Hrúbka brúsnych kotúčov:  | 19 mm                   |
| Vrtanie brúsnych kotúčov: | 15,88 mm Ø              |
| Hmotnosť:                 | 19,8 kg                 |

**189,90€**  
199,90€



### MLT100

okružná píla so stolom

|   |                         |
|---|-------------------------|
| Príkon:                                   | 1.500 W                 |
| Voľnobežné otáčky:                        | 4.300 min <sup>-1</sup> |
| Max. rezný výkon s pilovým kotúčom 255 mm |                         |
|   | – pri 90°: 93 mm        |
|   | – pri 45°: 64 mm        |
| Pilový kotúč:                             | 260 mm Ø                |
| Vrtanie pilového kotúča:                  | 30 mm Ø                 |
| Hmotnosť:                                 | 34,1 kg                 |

**469,90€**  
499,90€



### 2012NB

preťahovacie a zarovnávacie zariadenie

|                                  |                         |
|----------------------------------|-------------------------|
| Príkon:                          | 1.650 W                 |
| Voľnobežné otáčky:               | 8.500 min <sup>-1</sup> |
| Rýchlosť posuvu:                 | 0,14 m/s                |
| Hrúbka triesky do 150 mm:        | 3,0 mm                  |
| od 150 do 240 mm:                | 1,5 mm                  |
| od 240 do 304 mm:                | 1,0 mm                  |
| Hrúbka opracovávaného materiálu: | 3–155 mm                |
| Hmotnosť:                        | 28,1 kg                 |

**649,90€**  
928,90€



### VC2010

vysávač (na mokro/ na sucho) s nádobou z nerezú s príslušenstvom

pre prach s hodnotami MAK > 1 mg / m<sup>3</sup> trieda prachu L s technológiou čistenia filtra Push & Clean

|                                |                     |
|--------------------------------|---------------------|
| Príkon:                        | 1.100 W             |
| Max. tok vzduchu (pri nádobe): | 3.600 litrov / min. |
| Max. podtlak (pri nádobe):     | 180 bar             |
| Objem nerezovej nádoby:        | 20 l                |
| Hmotnosť:                      | 5,7 kg              |

Príslušenstvo: P-72936 – nastavac na náradie, P-72942 – predlžovacia rúra 2 ks, W14295 – univerzálna hubica, W6084 – štrbinová hubica, P-70465 – hubica na podlahu, P-72914 – hadica, P-72889 – filtračné vrecko textilné, P-70297 – igelitové vrecko, P-70219 – filtračná vložka

**219,90€**  
299,90€



### VC3511

vysávač (na mokro/ na sucho) s nádobou z nerezú s príslušenstvom

pre prach s hodnotami MAK > 1 mg / m<sup>3</sup> trieda prachu L s technológiou čistenia filtra Push & Clean

|                                |                     |
|--------------------------------|---------------------|
| Príkon:                        | 1.300 W             |
| Max. tok vzduchu (pri nádobe): | 3.600 litrov / min. |
| Max. podtlak (pri nádobe):     | 180 bar             |
| Objem nádoby:                  | 35 l                |
| Hmotnosť:                      | 8,2 kg              |

Príslušenstvo: P-72936 – nastavac na náradie, P-72942 – predlžovacia rúra 2 ks, W14295 – univerzálna hubica, W6084 – štrbinová hubica, P-70465 – hubica na podlahu, P-72914 – hadica, P-72889 – filtračné vrecko textilné, P-70297 – igelitové vrecko, P-70219 – filtračná vložka

**289,90€**  
399,90€



### 447LX

vysávač (na mokro/ na sucho) s príslušenstvom

pre prach s hodnotami MAK > 1 mg / m<sup>3</sup> trieda prachu L s technológiou čistenia filtra Extreme Clean

|                                |                     |
|--------------------------------|---------------------|
| Príkon:                        | 1.500 W             |
| Max. tok vzduchu (pri nádobe): | 3.600 litrov / min. |
| Max. podtlak (pri nádobe):     | 230 bar             |
| Objem nádoby:                  | 45 l                |
| Hmotnosť:                      | 16 kg               |

Príslušenstvo: P-70487 – antistatická hadica 3,5 m × 27 mm Ø, W15365 – univerzálna hadica 4 m × 36 mm Ø, P-70346 – rukoväť zahnutá chrómová, P-70437 – predlžovacia rúra 2 ks chróm, W302002331 – hubica na podlahu 350 mm, W60609 – držiak na nastavce Ø36, W6084 – štrbinová hubica, W30971 – adaptér na pripojenie k strojom

**749,90€**  
1.099,90€



Vysávač na mokré a suché vysávanie  
VC3211M

# Konštantná vysoká sacia sila

Nový automatický oklep filtrov



*Nový automatický  
systém čistenia  
dvoch filtračných  
jednotiek*

# Nový automatický systém čistenia filtrov. Trojitá filtrácia vďaka základnému filteru, filtračnej špongii a predfilteru.

- Konštantná vysoká sacia sila vďaka automatickému čisteniu filtrov /každých 10 sekúnd/
- Jednoduché čistenie filtrov



## Vysávanie (L & P)

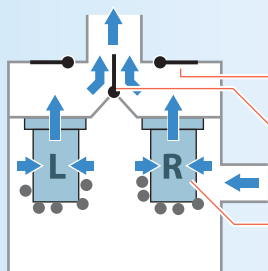

Vonkajší odvod vzduchu

Vnútorý odvod vzduchu

Filter

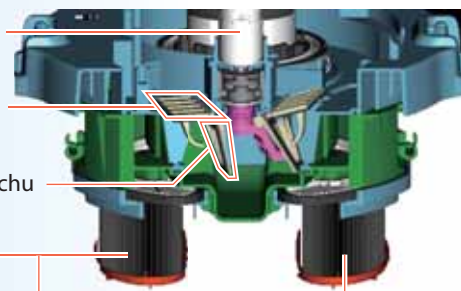

Pri zapnutí vysávača je vzduch nasávaný cez obidve filtračné jednotky.

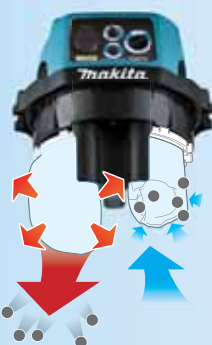

## Automatické čistenie ľavého filtra

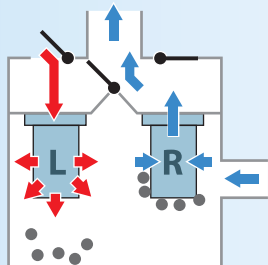

Čistenie filtrov sa vykonáva striedavo približne každých 10 sekúnd. Pri uzatvorení jedného filtra a vyfúkania prachu, vysávač pracuje naďalej za pomoci druhého filtra.

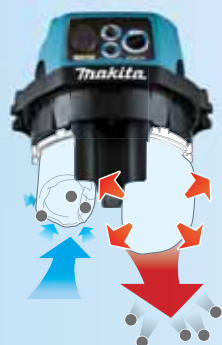

## Automatické čistenie pravého filtra

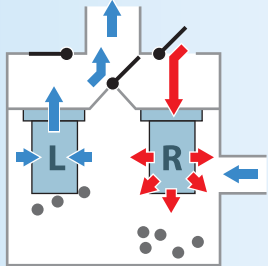

Po očistení ľavého filtra, sa automaticky čistí pravý filter. Vďaka tejto technológii nie je poznať žiadna zmena na výkone vysávača.

Po očistení druhého filtra vysávač pracuje s oboma filtračnými jednotkami.



Filter

Filtračná špongia

Predfilter

# Vysávač na mokré a suché vysávanie

Kapacita nádoby  
pri mokrom  
vysávaní

**32L**



Odsávacía sada zobrazená na obrázku sa predáva samostatne. (nie je súčasťou dodávky).

## Jednoduché pripojenie k Makita strojom

Pri pripojení iného stroja sa vysávač  
zapína a vypína automaticky spolu  
so zapnutím/vypnutím pripojeného stroja.



### VC3211MX1

vysávač (na mokro / na sucho) s nádobou z nerez  
s príslušenstvom, pre prach triedy M

|                                |  |
|--------------------------------|--|
| Príkon:                        | 1.050 W  |
| Max. tok vzduchu (pri nádobe): | 3.600 litrov / min.  |
| Max. podtlak (pri nádobe):     | 220 mbar   |
| Objem nerezovej nádoby:        | 32 l   |
| Hmotnosť:                      | 17,6 kg  |
| Príslušenstvo:                 | 195433-3 – odsávacía hadica 28 mm x 3,5m,<br>195434-1 – odsávacía hadica 38 mm x 2,5m, 195544-4 – držák káblu,<br>195547-8 – adaptér Ø 28mm na 22mm, 195546-0 – adaptér Ø 28mm<br>na 24mm, 192563-1 – odsávací nátrubok, 192562-3 – predĺžovacia<br>trubica, 195551-7 – nástavec,<br>410306-2 – nástavec |

**799,90€**  
1.099,00€

## Nastavenie sacieho výkonu

Sací výkon je možné nastaviť podľa potreby obsluhy alebo automaticky spúšťať so zapnutím pripojeného náradia.



## Veľký odkladací priestor

Vhodný na uloženie:

- Hadice
- Prívodného kábla



## Na mokré a suché vysávanie

Vybavený vodným plavákom

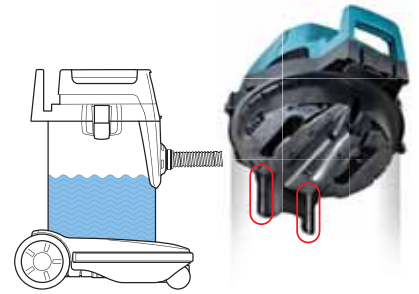

Rovný vrch vysávača umožňuje jednoduché skladovanie a šetrenie priestoru.

Vysokokvalitný klip zabezpečuje jednoduché otváranie a zatváranie.

Veľké zadné kolieska pre lepšiu stabilitu a manérovateľnosť.

Zvukový senzor signalizuje zanesený filter alebo plnú zbernú nádobu.



**Kompatibilný s plastovými sáčkami.**



## Hák

Slúži na uskladnenie prívodného kábla, saciej hadice alebo stroja.



## Brzda kolieska

Možnosť zabrzdiť vysávač pri práci s napojeným strojom a podobne.



## Držiak

Slúži na uchytenie prívodného kábla stroja pre komfortnejšiu prácu.



**445X****viacúčelový vysávač (na mokro / na sucho) s nádobou z nerezovej a príslušenstvom**

Príkon: 1.350 W  
 Max. tok vzduchu (pri nádobe): 3.666 litrov / min.  
 Max. podtlak (pri nádobe): 240 bar  
 Objem nerezovej nádoby: 50 l  
 Hmotnosť: 13,5 kg  
 Príslušenstvo: 01316BON – hadica 1,5 m, 01321BON – hadica 3 m, 50091BON – predlžovacia rúra 2 ks, 50080BON – štrbinová hubica, 50089BON – hubica na hrubé nečistoty, 60279BON – kefa na suché vysávanie, 60278BON – kefa na mokré vysávanie, 83200BEB – filtračná vložka, 83132BEK – filtračné vrecko papierové

**463,90€**  
596,90€**448****viacúčelový vysávač (na mokro / na sucho) s príslušenstvom**

Príkon: 1.000 W  
 Max. tok vzduchu (pri nádobe): 3.500 litrov / min.  
 Max. podtlak (pri nádobe): 210 bar  
 Objem nádoby: 20 l  
 Hmotnosť: 6,5 kg  
 Príslušenstvo: 01316BON – hadica 1,5 m, 01321BON – hadica 3 m, 50091BON – predlžovacia rúra 2 ks, 50080BON – štrbinová hubica, 50089BON – hubica na hrubé nečistoty, 60279BON – kefa na suché vysávanie, 60278BON – kefa na mokré vysávanie, 83200BDG – filtračná vložka, 83140BOK – filtračné vrecko papierové

**299,90€**  
319,90€**HW111****vysokotlakový čistič s príslušenstvom**

Príkon: 1.700 W  
 Max. pracovný tlak: 110 bar  
 Max. prietok vody: 370 l/hod.  
 Max. teplota privádzanej vody: 50 °C  
 Dĺžka hadice: 5,5 m  
 Hmotnosť: 9,8 kg

Dodávané príslušenstvo:  
 3320152 – Striekacia pištoľ, 3320130 – Nástavec, 3640650 – Tryska nastaviteľná, 41169 – Turbo tryska, 3640670 – Tryska na penu, 41185 – Kefa, 3640660 – Vysokotlaková hadica 5,5 m, 40725 – Vstupný filter

**199,90€**  
269,90€**HW112****vysokotlakový čistič s príslušenstvom**

Príkon: 1.600 W  
 Max. pracovný tlak: 120 bar  
 Max. prietok vody: 370 l/hod.  
 Max. teplota privádzanej vody: 50 °C  
 Dĺžka hadice: 5,5 m  
 Hmotnosť: 16,2 kg

Dodávané príslušenstvo:  
 3320152 – Striekacia pištoľ, 3320130 – Nástavec, 3640650 – Tryska nastaviteľná, 41169 – Turbo tryska, 3640670 – Tryska na penu, 41185 – Kefa, 3640660 – Vysokotlaková hadica 5,5 m, 40725 – Vstupný filter

**239,90€**  
339,90€**HW132****vysokotlakový čistič s príslušenstvom**

Príkon: 2.100 W  
 Max. pracovný tlak: 140 bar  
 Max. prietok vody: 420 l/hod.  
 Max. teplota privádzanej vody: 50 °C  
 Dĺžka hadice: 8 m  
 Hmotnosť: 18,8 kg

Dodávané príslušenstvo:  
 3640920 – Striekacia pištoľ, 3640960 – Vysokotlaková hadica 8 m, 3640930 – Tryska nastaviteľná, 41171 – Turbo tryska, 3640670 – Tryska na penu, 41185 – Kefa, 40725 – Vstupný filter

**339,90€**  
469,90€**HW140****vysokotlakový čistič s príslušenstvom**

Príkon: 2.300 W  
 Max. pracovný tlak: 140 bar  
 Max. prietok vody: 500 l/hod.  
 Max. teplota privádzanej vody: 50 °C  
 Dĺžka hadice: 10 m  
 Hmotnosť: 29,0 kg

Dodávané príslušenstvo:  
 41154 – Striekacia pištoľ, 40246 – Tryska nastaviteľná, 41173 – Turbo tryska, 3083550 – Vysokotlaková hadica 10 m, 40725 – Vstupný filter

**699,90€**  
859,90€**HW151****vysokotlakový čistič s príslušenstvom**

Príkon: 2.500 W  
 Max. pracovný tlak: 150 bar  
 Max. prietok vody: 500 l/hod.  
 Max. teplota privádzanej vody: 50 °C  
 Dĺžka hadice: 10 m  
 Hmotnosť: 28,4 kg

Dodávané príslušenstvo:  
 41154 – Striekacia pištoľ, 40551 – Tryska nastaviteľná, 41173 – Turbo tryska, 3083550 – Vysokotlaková hadica 10 m, 40725 – Vstupný filter

**749,90€**  
999,90€**HG5012K****horúcovzdušná pištoľ s 3 dýzami v kufríku**

Príkon: 1.600 W  
 Max. teplota – 1. stupeň: 350 °C  
 Max. teplota – 2. stupeň: 500 °C  
 Prietok vzduchu: 350, resp. 500 l/min.  
 Maximálny statický tlak: 1.250 Pa  
 Hmotnosť: 0,58 kg

**59,90€**  
78,90€**HG551VK****teplovzdušná pištoľ s reguláciou teploty s 3 nastavcami v kufrí**

Príkon: 1.800 W  
 Teplota: 100 °C–550 °C  
 Prietok vzduchu: 250 / 550 l/min.  
 Max. statický tlak: 1.500 Pa  
 Hmotnosť: 0,6 kg

**99,90€**  
131,90€

**Makita**®

*Makita*



## Teplovzdušná pištoľ HG5012

- Nastavenie prietoku vzduchu dvojpohlovým spínačom

## Teplovzdušná pištoľ HG551V

- Elektronické nastavenie teploty
- Nastavenie prietoku vzduchu dvojpohlovým spínačom

## Multifunkčná teplovzdušná pištoľ HG651C

- Šetriaca pohotovostná funkcia
- funkcie na definované aplikácie a zváranie plastov



Oprava zvarov  
(Typ HG651C)



Ručné zváranie plastov  
(Typ HG651C)



Tvarovanie  
(Typ HG5012/Typ HG551V/Typ HG651C)



Spájkovanie medených rúrok  
(Typ HG551V/Typ HG651C)



Zmršťovanie  
(Typ HG5012/Typ HG551V/Typ HG651C)



Zužovanie rúrok  
(Typ HG651C)



Lemovanie okrajov  
(Typ HG651C)



Uvoľňovanie skrutiek  
(Typ HG5012/Typ HG551V/Typ HG651C)



Odstraňovanie náterov  
(Typ HG5012/Typ HG551V/Typ HG651C)



Odstraňovanie nálepiek a fólií  
(Typ HG5012/Typ HG551V/Typ HG651C)



- ❶ Stojan nástroja
- ❷ Ergonomické rozloženie hmotnosti
- ❸ Protišmyková rukoväť

- ❹ Dvojpolohový spínač
- ❺ Potenciometer na jemné nastavenie teploty
- ❻ Displej s funkciou pamäte

- ❼ Viacjazyčné programy funkcií
- ❽ Nastavenie teploty a prietoku vzduchu
- ❾ Pohotovostná funkcia na ekopohon



MAKITA HG5012K



MAKITA HG551VK



MAKITA HG651CK



HG5012

HG551V

HG651C

| Technické údaje                                     |                    | HG5012  | HG551V  | HG651C  |
|---|--------------------|---------|---------|---------|
| Napätie   | V                  | 230     | 230     | 230     |
| Príkion   | W                  | 1 600   | 1 800   | 2 000   |
| Teplotný rozsah                                     | °C                 | 350/500 | 100–550 | 80–650  |
| Prietok vzduchu                                     | l/min              | 350/500 | 250/550 | 200–550 |
| Max. statický tlak                                  | Pa                 | 1 250   | 1 500   | 1 500   |
| Hmotnosť vrátane kábla                              | g                  | 680     | 720     | 780     |
| LCD displej   |                    |         |         | ●       |
| Elektronika: kompatibilita na fluktuáciu napätia    |                    | ●       | ●       | ●       |
| Šetriaca funkcia na ekopohon (najnižšie nastavenie) |                    |         |         | ●       |
| Pamäťová funkcia                                    |                    |         |         | ●       |
| 14 programov funkcií                                |                    |         |         | ●       |
| Nastavenie prietoku vzduchu: dvojkrokový spínač     |                    | ●       | ●       |         |
| Regulácia pomocou displeja s menu                   |                    |         |         | ●       |
| Výhrevný element: chránený                          |                    |         |         | ●       |
| Programy funkcií                                    | Teplota °C/prietok |         |         |         |
| 1 – NEOBSADENÝ – MOŽNOSŤ NASTAVIŤ                   | 50 – 650/1 – 5     |         |         | ●       |
| 2 – NEOBSADENÝ – MOŽNOSŤ NASTAVIŤ                   | 50 – 650/1 – 5     |         |         | ●       |
| ZMRŠŤOVANIE   | 450/5              |         |         | ●       |
| TVAROVANIE  | 500/4              |         |         | ●       |
| SPÁJKOVANIE MEDI                                    | 650/3              |         |         | ●       |
| SUŠENIE NÁTERU                                      | 650/5              |         |         | ●       |
| ODSTRANOVANIE NÁTEROV                               | 425/5              |         |         | ●       |
| ZVÁRANIE PP-EPDM                                    | 280/5              |         |         | ●       |
| ZVÁRANIE HD-PE                                      | 300/3              |         |         | ●       |
| ZVÁRANIE PP   | 320/3              |         |         | ●       |
| ZVÁRANIE PVC-U                                      | 340/3              |         |         | ●       |
| ZVÁRANIE ABS  | 360/3              |         |         | ●       |
| ZVÁRANIE PC   | 370/3              |         |         | ●       |
| ZVÁRANIE PODLAHA – FÓLIA                            | 450/3              |         |         | ●       |

| Voliteľné príslušenstvo          | Objednávacie č.                            | A – týka sa typov HG5012, HG551V, HG651C<br>B – obsiahnuté v súpravách verzií HG5012K, HG551VK, HG651CK |     |     |
|----------------------------------|--|---|-----|-----|
| (1) Sklená ochranná dýza         | P-71417                                    | A/B   | A/- | A/- |
| (2) Dýza so širokým ústím        | P-71423                                    | A/B   | A/B | A/B |
| (3) Redukčná dýza Ø20 mm         | P-71439                                    | -/-   | A/B | A/B |
| (4) Reflektorová dýza            | P-71445                                    | A/B   | A/B | A/B |
| (5) Zváracia dýza                | P-71451                                    | -/-   | -/- | A/- |
| (6) Dýza na rýchle zváranie      | P-71473                                    | -/-   | -/- | A/- |
| (7) Dýza na zváranie s prekrytím | P-71489                                    | -/-   | -/- | A/B |
| (8) Reflektor spájkovacej dýzy   | P-71495                                    | -/-   | -/- | A/- |
| (9) Prítláčny valček             | P-71504                                    | -/-   | -/- | A/B |
| (10) Súprava škrabiek            | P-71554                                    | A/-   | A/- | A/- |
| (11) Súprava zváracích tyčiniek  | PP: P-71510 / HDPE: P-71526 / ABS: P-71532 | -/-   | -/- | A/- |

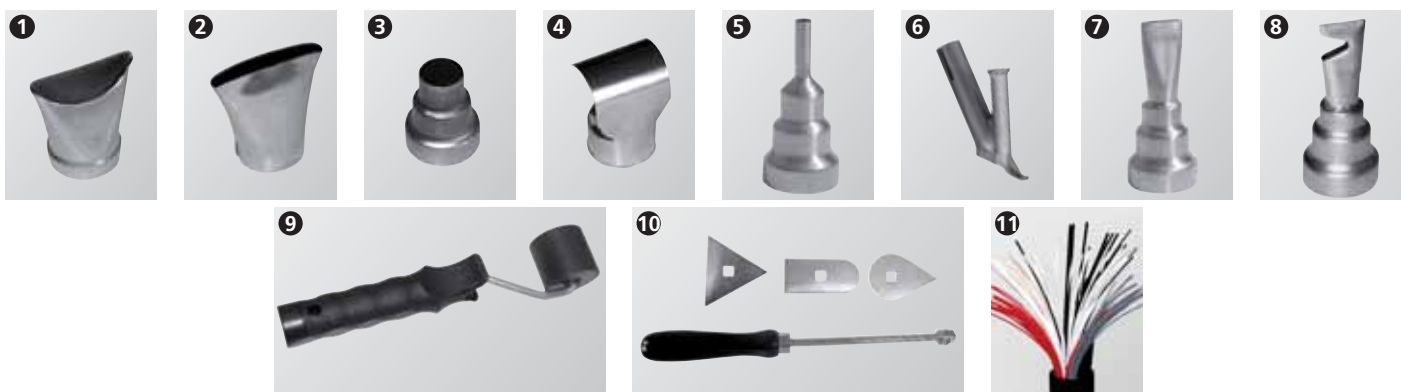



## HG651CK

horúcovzdušná pištoľ s reguláciou teploty so 4 dýzami a prtláčacím valčekom v kufríku

|                          |                   |
|--------------------------|-------------------|
| Príkon:                  | 2.000 W           |
| Teplota:                 | 80°C až 650°C     |
| Prietok vzduchu:         | 200 až 550 l/min. |
| Maximálny statický tlak: | 1.500 Pa          |
| Hmotnosť:                | 0,63 kg           |

**189,90€**  
217,90€



## LD100P

diaľkový laser triedy II

|   |                                 |
|---|---------------------------------|
| Vlnová dĺžka:                             | 635 nm                          |
| Rozsah:                                   | 0,05 m až 100 m                 |
| Automatické vypínanie pri nemanipulovaní: | Prístroj 6 min.<br>Laser 3 min. |
| Životnosť batérie:                        | až do 5.000 meraní              |
| Rozmery:                                  | 126 × 51 × 27 mm                |
| Použitelnosť pri teplote:                 | -10 °C až +50 °C                |
| Hmotnosť:                                 | 0,12 kg                         |

**299,90€**  
369,90€



## LD080PI

diaľkový laserový merač triedy II

|   |                              |
|---|------------------------------|
| Vlnová dĺžka:                             | 635 nm                       |
| Rozsah:                                   | 0,05 m až 80 m               |
| Automatické vypínanie pri nemanipulovaní: | Prístroj 180 s<br>Laser 90 s |
| Životnosť batérie:                        | až do 5000 meraní            |
| Presnosť merania:                         | +/- 0,2st / +/- 1,5 mm       |
| Rozmery:                                  | 117 × 57 × 32 mm             |
| Použitelnosť pri teplote:                 | -10 °C až +50 °C             |
| Hmotnosť:                                 | 0,14 kg                      |

**239,90€**  
339,90€



## SK102Z

krížový laser triedy II

|                              |             |
|------------------------------|-------------|
| S funkciou samonivelácie     |             |
| Vlnová dĺžka:                | 635 nm      |
| Pracovný dosah:              | 15 m        |
| Výstupný uhol:               | 4°          |
| Presnosť nivelácie pri 15 m: | ±0,5°       |
| Napájanie:                   | 3 × 1,5V AA |
| Hmotnosť:                    | 0,48 kg     |

**229,90€**  
299,90€



## SKR200Z

niveláčny laser

|                              |                                  |
|------------------------------|----------------------------------|
| S funkciou samonivelácie     |                                  |
| Pracovný rozsah:             | až 200 m (pri použití detektoru) |
| Automatická samonivelácia:   | do 6°                            |
| Presnosť nivelácie pri 10 m: | +/- 1 mm                         |
| Rychlosť otáčania :          | 0, 300, 450, 600 otáčok/min      |
| Napájanie:                   | 2 × 1,5V                         |
| Hmotnosť:                    | 1,6 kg                           |

**829,90€**  
969,90€



## AF201Z

pneumatická klincovačka

|                      |                   |
|----------------------|-------------------|
| Tlak vzduchu:        | 4,4–8,6 bar       |
| Typ / dĺžka klincov: | 23GA / 12–25 mm   |
| Kapacita zásobníka:  | 100 ks            |
| Rozmery (D x Š x V): | 240 × 170 × 45 mm |
| Hmotnosť:            | 0,9 kg            |

**119,90€**  
159,90€



## AF505

pneumatická klincovačka

|   |                   |
|---|-------------------|
| Spotreba vzduchu na 1 nastavenie pri tlaku 6 bar: | 0,7 l             |
| Tlak vzduchu:                                     | 3,9–7,8 bar       |
| Typ / dĺžka klincov:                              | J / 15–50 mm      |
| Kapacita zásobníka:                               | 100 ks            |
| Min. svetlosť hadice:                             | 6,5 mm            |
| Rozmery (d x š x v):                              | 260 × 237 × 64 mm |
| Hmotnosť:   | 1,4 kg            |

**99,90€**  
131,90€



## MAC610+AF505+P-45973

sada pneumatického náradia

### MAC610

bezolejový kompresor

|                             |                              |
|-----------------------------|------------------------------|
| Príkon:                     | 1.100 W                      |
| Voľnobežné otáčky:          | 3.000 min <sup>-1</sup>      |
| Objem nádoby:               | 6 l                          |
| Max. tlak vzduchu:          | 8,9 bar                      |
| Max. pracovný tlak vzduchu: | 8,0 bar                      |
| Výdaj vzduchu:              | 47 l/min                     |
| Teplota prostredia:         | (0°C) – (+25°C) (max. +45°C) |
| Rozmery (d x š x v):        | 280 × 467 × 390              |
| Hmotnosť:                   | 8,5 kg                       |



## AF505

pneumatická klincovačka

|   |                  |
|---|------------------|
| Spotreba vzduchu na 1 nastavenie pri tlaku 6 bar: | 0,7 l            |
| Tlak vzduchu:                                     | 3,9–7,8 bar      |
| Typ / Dĺžka klincov:                              | J / 15 – 50 mm   |
| Kapacita zásobníka:                               | 100 ks           |
| Min. svetlosť hadice:                             | 6,5 mm           |
| Rozmery (d x š x v):                              | 260 × 237 × 64mm |
| Hmotnosť:   | 1,4 kg           |

### P-45973

tlaková spevnená hadica s koncovkou

|          |             |
|----------|-------------|
| Rozmery: | 15 m × 8 mm |
|----------|-------------|

**309,90€**  
483,12€

**AN250HC****vysokotlaková klincovačka do betónu**

Tlak vzduchu: 12–23 bar  
 Dĺžka klincov (spojených plastom): 19–25 mm  
 Uhol: 0 °  
 Kapacita zásobníka: 100 ks  
 Hmotnosť: 2,1 kg  
 Rozmery (D × Š × V): 295 × 128 × 291 mm

**899,00 €**  
1199,00 €**AN560****pneumatická klincovačka**

Tlak vzduchu: 4,9–7,8 bar  
 Dĺžka klincov: 27–50 mm  
 Priemer klincov: 2,1 mm  
 Kapacita zásobníka: 350–400 ks  
 Rozmery (D × Š × V): 300 × 127 × 280 mm  
 Hmotnosť: 2,0 kg

**399,90 €**  
599,90 €**AN621****pneumatická klincovačka**

Spotreba vzduchu na 1 nastrelenie pri tlaku 6 bar: 1,6 l  
 Tlak vzduchu: 4,4–8,3 bar  
 Dĺžka klincov: 45–65 mm  
 Priemer klincov: 2,5–2,9 mm  
 Kapacita zásobníka: 200–300 ks  
 Min. svetlosť hadice: 6,5 mm  
 Rozmery (D × Š × V): 311 × 133 × 305 mm  
 Hmotnosť: 2,9 kg

**599,90 €**  
828,90 €**AN943K****pneumatická klincovačka**

Tlak vzduchu: 4,4–8,3 bar  
 Dĺžka klincov: 50–90 mm  
 Priemer klincov: 2,9–3,3 mm  
 Kapacita zásobníka: 60–84 ks  
 Min. svetlosť hadice: 8,5 mm  
 Rozmery (D × Š × V): 455 × 109 × 365 mm  
 Hmotnosť: 3,9 kg

**439,90 €**  
599,90 €**AT1150A****sponkovačka**

Typ sponiek: 16 GA  
 Dĺžka sponiek: 25–50 mm  
 Šírka sponiek: 11 mm  
 Kapacita zásobníka: 140 ks  
 Pracovný tlak: 4,4–8,3 bar  
 Hmotnosť: 2,2 kg

**299,90 €**  
429,90 €**AT2550A****sponkovačka**

Typ sponiek: 16 GA  
 Dĺžka sponiek: 25–50 mm  
 Šírka sponiek: 25 mm  
 Kapacita zásobníka: 140 ks  
 Pracovný tlak: 4,4–8,3 bar  
 Hmotnosť: 2,3 kg

**319,90 €**  
463,90 €**AT638****sponkovačka**

Typ sponiek: 18 GA  
 Dĺžka sponiek: 15–38 mm  
 Šírka sponiek: 6,38 mm  
 Kapacita zásobníka: 100 ks  
 Pracovný tlak: 3,8–7,9 bar  
 Hmotnosť: 1,5 kg

**189,90 €**  
259,90 €**AC310H****vysokotlakový kompresor**

Prikon: 1.500 W  
 Voľnobežné otáčky: 1.420 min<sup>-1</sup>  
 Objem nádoby: 6,2 l  
 Max. pracovný tlak vzduchu: vysoký tlak 26,0 bar  
 nízky tlak 9,0 bar  
 Teplota prostredia: (0°C) – (+30°C) (max. +40°C)  
 Rozmery (D × Š × V): 476 × 375 × 507  
 Hmotnosť: 36,0 kg

**999,90 €**  
1299,00 €**6723DW****akumulátorový skrutkovač so zabudovaným akumulátorom**

Dodáva sa v kufříku so sadou 80 bitov  
 Voľnobežné otáčky: 220 min<sup>-1</sup>  
 Akumulátorové napätie: 4,8 V  
 Max. krútiaci moment: 4,5 Nm  
 Hmotnosť: 0,42 kg

**Príslušenstvo:**  
 nabíjačka, prepravný kufřík,  
 sada 80 bitov

**49,90 €**  
61,90 €



## DF011DS

### akumulátorový valčekový LITHIUM-ION rázový skrutkovač

|                        |                       |
|------------------------|-----------------------|
| Akumulátorové napätie: | 7,2 V                 |
| Voľnobežné otáčky:     | 220 min <sup>-1</sup> |
| Max. krútiaci moment:  | 4,5 Nm                |
| Čas nabíjania:         | 30 min.               |
| Hmotnosť:              | 0,42 kg               |

Dodávané príslušenstvo:  
1x akumulátor BL7010 (1,0 Ah), nabíjačka,  
prepravný kufrik

**89,90 €**  
~~139,90 €~~

## DF330DWE

### akumulátorový LITHIUM-ION vrtací skrutkovač

|   |                             |
|---|-----------------------------|
| Akumulátorové napätie:                  | 10,8 V                      |
| Voľnobežné otáčky – 1.stupeň:           | 0 – 350 min <sup>-1</sup>   |
| – 2.stupeň:                             | 0 – 1.300 min <sup>-1</sup> |
| Max. krútiaci moment – tuhý/mäkký spoj: | 24 / 14 Nm                  |
| Max. vrtací výkon: – oceľ:              | 10 mm Ø                     |
| – drevo:                                | 21 mm Ø                     |
| Rozsah upínania skľučovadla:            | 0,8 – 10 mm                 |
| Čas nabíjania:                          | 50 min.                     |
| Hmotnosť:                               | 1,0 kg                      |

Dodávané príslušenstvo:  
2x akumulátor BL1013 (1,3 Ah),  
nabíjačka, prepravný kufrik

**159,90 €**  
~~184,90 €~~



## HS300DZ

### akumulátorová LITHIUM-ION ručná okružná píla

|                          |                         |
|--------------------------|-------------------------|
| Akumulátorové napätie:   | 10,8 V                  |
| Voľnobežné otáčky:       | 1.400 min <sup>-1</sup> |
| Max. hĺbka rezu: pri 90° | 25,5 mm                 |
| pri 45°                  | 16,5 mm                 |
| Priemer píľ. kotúča:     | 85 mm Ø                 |
| Hmotnosť:                | 1,5 kg                  |

Dodávané príslušenstvo:  
bez akumulátora, nabíjačky  
a prepravného kufrika

**99,90 €**  
~~129,90 €~~



## DA330DZ

### akumulátorová LITHIUM-ION uhlová vrtáčka

|                              |                           |
|------------------------------|---------------------------|
| Akumulátorové napätie:       | 10,8 V                    |
| Voľnobežné otáčky:           | 0 – 800 min <sup>-1</sup> |
| Výkon do ocele:              | 10 mm Ø                   |
| Výkon do dreva:              | 12 mm Ø                   |
| Rozsah upínania skľučovadla: | 10 mm                     |
| Hmotnosť:                    | 1,1 kg                    |

Dodávané príslušenstvo:  
bez akumulátora, nabíjačky  
a prepravného kufra

**99,90 €**  
~~129,90 €~~



## DF330DWE + BMR102

### sada náradia

## DF330DWE

### akumulátorový LITHIUM-ION vrtací skrutkovač

|   |                           |
|---|---------------------------|
| Akumulátorové napätie:                  | 10,8 V                    |
| Voľnobežné otáčky – 1.stupeň:           | 0–350 min <sup>-1</sup>   |
| – 2.stupeň:                             | 0–1.300 min <sup>-1</sup> |
| Max. krútiaci moment – tuhý/mäkký spoj: | 24 / 14 Nm                |
| Max. vrtací výkon: – oceľ:              | 10 mm Ø                   |
| – drevo:                                | 21 mm Ø                   |
| Rozsah upínania skľučovadla:            | 0,8–10 mm                 |
| Čas nabíjania:                          | 50 min.                   |
| Hmotnosť:                               | 1,0 kg                    |

Dodávané príslušenstvo: 2x akumulátor BL1013 (1,3 Ah),  
nabíjačka, prepravný kufrik

## BMR102

### akumulátorové rádio

|                           |              |
|---------------------------|--------------|
| Rozsah pásma FM:          | 87,5–108 MHz |
| Rozsah pásma AM:          | 522–1629 kHz |
| Max. výstupný výkon:      | 2 × 3,5 W    |
| Hmotnosť bez akumulátora: | 4,1 kg       |

Dodávané príslušenstvo:  
bez akumulátorov, nabíjačky  
a prepravného kufrika

**299,90 €**  
~~374,80 €~~



## DF330DWE + ML100

### akumulátorový LITHIUM-ION vrtací skrutkovač v bielom prevedení s príslušenstvom

|   |                           |
|---|---------------------------|
| Akumulátorové napätie:                  | 10,8 V                    |
| Voľnobežné otáčky – 1.stupeň:           | 0–350 min <sup>-1</sup>   |
| – 2.stupeň:                             | 0–1.300 min <sup>-1</sup> |
| Max. krútiaci moment – tuhý/mäkký spoj: | 24 / 14 Nm                |
| Max. vrtací výkon: – oceľ:              | 10 mm Ø                   |
| – drevo:                                | 21 mm Ø                   |
| Rozsah upínania skľučovadla:            | 0,8–10 mm                 |
| Čas nabíjania:                          | 50 min.                   |
| Hmotnosť:                               | 1,0 kg                    |

Dodávané príslušenstvo: 2 x akumulátor BL1013 (1,3 Ah),  
nabíjačka, prepravný kufrik

## ML100

### akumulátorové svetidlo

|                        |          |
|------------------------|----------|
| Akumulátorové napätie: | 10,8 V   |
| Doba svietivosti:      | 540 min. |
| Hmotnosť:              | 0,25 kg  |

Dodávané príslušenstvo: bez akumulátorov, nabíjačky  
a prepravného kufra

**219,90 €**  
~~309,90 €~~

## DF330DWE + BMR102 + ML100

### sada náradia

## DF330DWE

### akumulátorový LITHIUM-ION vrtací skrutkovač v bielom prevedení s príslušenstvom

|   |                           |
|---|---------------------------|
| Akumulátorové napätie:                  | 10,8 V                    |
| Voľnobežné otáčky – 1.stupeň:           | 0–350 min <sup>-1</sup>   |
| – 2.stupeň:                             | 0–1.300 min <sup>-1</sup> |
| Max. krútiaci moment – tuhý/mäkký spoj: | 24 / 14 Nm                |
| Max. vrtací výkon: – oceľ:              | 10 mm Ø                   |
| – drevo:                                | 21 mm Ø                   |
| Rozsah upínania skľučovadla:            | 0,8–10 mm                 |
| Čas nabíjania:                          | 50 min.                   |
| Hmotnosť:                               | 1,0 kg                    |

## ML100

### akumulátorové svetidlo

|                        |          |
|------------------------|----------|
| Akumulátorové napätie: | 10,8 V   |
| Doba svietivosti:      | 540 min. |
| Hmotnosť:              | 0,25 kg  |

Dodávané príslušenstvo: 2x akumulátor BL1013 (1,3 Ah),  
nabíjačka, prepravný kufrik

## BMR102

### akumulátorové rádio

|                           |               |
|---------------------------|---------------|
| Rozsah pásma FM:          | 87,5–108 MHz  |
| Rozsah pásma AM:          | 522–1.629 kHz |
| Max. výstupný výkon:      | 2 × 3,5 W     |
| Hmotnosť bez akumulátora: | 4,1 kg        |

Dodávané príslušenstvo: bez akumulátorov, nabíjačky  
a prepravného kufra

**349,90 €**  
~~499,80 €~~





## BDF343SHE3 + BCF201Z

sada náradia

### BDF343SHE3

akumulátorový LITHIUM-ION vŕtací skrutkovač

|  |                           |
|--|---------------------------|
| Akumulátorové napätie:                                   | 14,4 V                    |
| Voľnobežné otáčky – 1. stupeň:                           | 0–400 min <sup>-1</sup>   |
| – 2. stupeň:   | 0–1.300 min <sup>-1</sup> |
| Max. krútiaci moment – tuhý/mäkký spoj:                  | 36/20 Nm                  |
| Max. vŕtací výkon – oceľ:                                | 10 mm Ø                   |
| – drevo:   | 25 mm Ø                   |
| Rozsah upínania skľučovadla:                             | 0,8–10 mm                 |
| Hmotnosť:  | 1,4 kg                    |
| Dodávané príslušenstvo:                                  |                           |
| 3x akumulátor BL1415 (1,3 Ah), nabíjačka, prepravný kufr |                           |

### BCF201Z

akumulátorový LITHIUM-ION ventilátor

|   |                              |
|---|------------------------------|
| Akumulátorové napätie:  | 18 V / 14,4 V                |
| Max. prietok vzduchu: (F)   | 16,99 m <sup>3</sup> /min    |
| Príkion: (P)  | 26,1 W                       |
| Spotreba energie: (SV)  | 0,65 (m <sup>3</sup> /min)/W |
| Norma na meranie spotreby energie: IEC 60879:1986 (novelizovaná 1992) |                              |
| Príkion v pohotovostnom režime: (Psb)                                 | 0,211 W                      |
| Hlučnosť: (Lwa)   | 67,3 dB                      |
| Max. rýchlosť vzduchu: (C)  | 2,32 m/sek                   |
|   | 1. stupeň    2. stupeň       |
| Pri použití 18 V akumulátora:   | 100 min    200 min           |
| Pri použití 14,4 V akumulátora:                                       | 90 min    180 min.           |
| Hmotnosť:   | 2,4 kg                       |
| Dodávané príslušenstvo:   |                              |
| bez akumulátora, nabíjačka a prepravného kufru                        |                              |

**339,90€**  
534,80€



### BDF343SHE3

akumulátorový LITHIUM-ION vŕtací skrutkovač

|  |                           |
|--|---------------------------|
| Akumulátorové napätie:                                   | 14,4 V                    |
| Voľnobežné otáčky – 1. stupeň:                           | 0–400 min <sup>-1</sup>   |
| – 2. stupeň:   | 0–1.300 min <sup>-1</sup> |
| Max. krútiaci moment – tuhý/mäkký spoj:                  | 36/20 Nm                  |
| Max. vŕtací výkon – oceľ:                                | 10 mm Ø                   |
| – drevo:   | 25 mm Ø                   |
| Rozsah upínania skľučovadla:                             | 0,8–10 mm                 |
| Hmotnosť:  | 1,4 kg                    |
| Dodávané príslušenstvo:                                  |                           |
| 3x akumulátor BL1415 (1,3 Ah), nabíjačka, prepravný kufr |                           |

**259,90€**  
399,90€



### BDF453SHE

akumulátorový LITHIUM-ION 2-rýchlostný vŕtací skrutkovač

|  |                           |
|--|---------------------------|
| Akumulátorové napätie:                                   | 18 V                      |
| Voľnobežné otáčky – 1. stupeň:                           | 0–400 min <sup>-1</sup>   |
| – 2. stupeň:   | 0–1.300 min <sup>-1</sup> |
| Max. krútiaci moment – tuhý/mäkký spoj:                  | 42 / 27 Nm                |
| Max. vŕtací výkon – oceľ:                                | 13 mm Ø                   |
| – drevo:   | 36 mm Ø                   |
| Rozsah upínania skľučovadla:                             | 1,5–13 mm                 |
| Hmotnosť:  | 1,6 kg                    |
| Dodávané príslušenstvo:                                  |                           |
| 2x akumulátor BL1815 (1,3 Ah), nabíjačka, prepravný kufr |                           |

**239,90€**  
369,90€



### BDF458RFJ

akumulátorový LITHIUM-ION 2-rýchlostný vŕtací skrutkovač

|   |                           |
|---|---------------------------|
| Akumulátorové napätie:  | 18 V                      |
| Voľnobežné otáčky – 1. stupeň:                                      | 0–400 min <sup>-1</sup>   |
| – 2. stupeň:  | 0–2.000 min <sup>-1</sup> |
| Max. krútiaci moment – tuhý/mäkký spoj:                             | 91 / 58 Nm                |
| Max. vŕtací výkon – oceľ:   | 13 mm Ø                   |
| – drevo:  | 76 mm Ø                   |
| Rozsah upínania skľučovadla:  | 1,5–13 mm                 |
| Hmotnosť:   | 2,3 kg                    |
| Dodávané príslušenstvo:   |                           |
| 2 x akumulátor BL1830 (3,0 Ah), nabíjačka, prepravný kufr systainer |                           |

**429,90€**  
699,90€



### BDF458RFJ + BMR050

sada náradia

### BDF458RFJ

akumulátorový LITHIUM-ION 2-rýchlostný vŕtací skrutkovač

|  |                           |
|--|---------------------------|
| Akumulátorové napätie:   | 18 V                      |
| Voľnobežné otáčky – 1. stupeň:                                     | 0–400 min <sup>-1</sup>   |
| – 2. stupeň:   | 0–2.000 min <sup>-1</sup> |
| Max. krútiaci moment – tuhý/mäkký spoj:                            | 91 / 58 Nm                |
| Max. vŕtací výkon – oceľ:  | 13 mm Ø                   |
| – drevo:   | 76 mm Ø                   |
| Rozsah upínania skľučovadla:                                       | 1,5–13 mm                 |
| Hmotnosť:  | 2,3 kg                    |
| Dodávané príslušenstvo:  |                           |
| 2x akumulátor BL1830 (3,0 Ah), nabíjačka, prepravný kufr systainer |                           |

### BMR050

akumulátorové rádio / led svetidlo

|                            |                                 |
|----------------------------|---------------------------------|
| Rozsah pásma FM:           | 87,5–108 MHz                    |
| Rozsah pásma AM:           | 522–1629 kHz                    |
| Možnosť použiť akumulátor: | Li-Ion 14,4 V alebo 18 V Li-Ion |
| Max. doba svietenia:       | 360 min                         |
| Max. výstupný výkon:       | 2 W                             |
| Hmotnosť bez akumulátora:  | 0,95 kg                         |

**499,90€**  
819,80€



### BDF446RFJ + BL1430-194065-3

akumulátorový príklepový LITHIUM-ION 2-rýchlostný vŕtací skrutkovač

|  |                           |
|--|---------------------------|
| Akumulátorové napätie:                                   | 14,4 V                    |
| Voľnobežné otáčky – 1. stupeň:                           | 0–400 min <sup>-1</sup>   |
| – 2. stupeň:   | 0–1.500 min <sup>-1</sup> |
| Max. krútiaci moment – tuhý/mäkký spoj:                  | 44 / 30 Nm                |
| Max. vŕtací výkon – oceľ:                                | 13 mm Ø                   |
| – drevo:   | 38 mm Ø                   |
| Rozsah upínania skľučovadla:                             | 1,5–13 mm                 |
| Hmotnosť:  | 1,7 kg                    |
| Dodávané príslušenstvo:                                  |                           |
| 2x akumulátor BL1430 (3,0 Ah), nabíjačka, prepravný kufr |                           |

**449,90€**  
696,90€



### BDF459RFJ

akumulátorový LITHIUM-ION 2-rýchlostný bezuhlíkový vŕtací skrutkovač

|  |                           |
|--|---------------------------|
| Akumulátor:  | 18 V / 3,0 Ah             |
| Voľnobežné otáčky – 1. stupeň:                                     | 0–400 min <sup>-1</sup>   |
| – 2. stupeň:   | 0–1.500 min <sup>-1</sup> |
| Max. krútiaci moment (tuhý/mäkký spoj):                            | 45 / 25 Nm                |
| Max. vŕtací výkon do ocele:  | 13 mm                     |
| Max. vŕtací výkon do dreva:  | 38 mm                     |
| Rozsah upínania skľučovadla:                                       | 1,5–13 mm                 |
| Hmotnosť:  | 1,5 kg                    |
| Dodávané príslušenstvo:  |                           |
| 2x akumulátor BL1830 (3,0 Ah), nabíjačka, prepravný kufr systainer |                           |

**429,90€**  
599,90€



### BDF459Z

akumulátorový LITHIUM-ION 2-rýchlostný bezuhlíkový vrtací skrutkovač

Akumulátor: 18 V / 3,0 Ah  
 Voľnobežné otáčky – 1. stupeň: 0–400 min<sup>-1</sup>  
 Voľnobežné otáčky – 2. stupeň: 0–1.500 min<sup>-1</sup>  
 Max. krútiaci moment (tuhý/mäkký spoj): 45 / 25 Nm  
 Max. vrtací výkon do ocele: 13 mm  
 Max. vrtací výkon do dreva: 38 mm  
 Rozsah upínania skľučovadla: 1,5–13 mm  
 Hmotnosť: 1,5 kg

Dodávané príslušenstvo: bez akumulátora, nabíjačky a prepravného kufru

169,90 €  
229,90 €



### BHP446RFE

akumulátorový príklepový LITHIUM-ION 2-rýchlostný vrtací skrutkovač

Akumulátor: 14,4 V / 3,0 Ah  
 Voľnobežné otáčky – 1. stupeň: 0–400 min<sup>-1</sup>  
 Voľnobežné otáčky – 2. stupeň: 0–1.500 min<sup>-1</sup>  
 Frekvencia príklepu, 1 stupeň: 0–6.000 min<sup>-1</sup>  
 Frekvencia príklepu, 2 stupeň: 0–22.500 min<sup>-1</sup>  
 Rozsah upínania skľučovadla: 1,5–13 mm  
 Max. vrtací výkon do (ocel/kameňa/dreva): 13/13/38 mm  
 Ťahovací moment (tuhý/mäkký spoj): 44 / 30 Nm  
 Hmotnosť: 1,7 kg

Dodávané príslušenstvo: 2x akumulátor BL1430 14,4 V / 3,0 Ah, nabíjačka, kufr

339,90 €  
489,90 €



### BHP446Z

akumulátorový príklepový LITHIUM-ION 2-rýchlostný vrtací skrutkovač

Akumulátor: 14,4 V / 3,0 Ah  
 Voľnobežné otáčky – 1. stupeň: 0–400 min<sup>-1</sup>  
 Voľnobežné otáčky – 2. stupeň: 0–1.500 min<sup>-1</sup>  
 Frekvencia príklepu, 1 stupeň: 0–6.000 min<sup>-1</sup>  
 Frekvencia príklepu, 2 stupeň: 0–22.500 min<sup>-1</sup>  
 Rozsah upínania skľučovadla: 1,5–13 mm  
 Max. vrtací výkon do (ocel/kameňa/dreva): 13/13/38 mm  
 Ťahovací moment (tuhý/mäkký spoj): 44 / 30 Nm  
 Hmotnosť: 1,7 kg

Dodávané príslušenstvo: bez akumulátora, nabíjačky a prepravného kufru

109,90 €  
149,90 €



### DK1499W

sada náradia

### HP330D

akumulátorový LITHIUM-ION vrtací skrutkovač s príklepom

Akumulátorové napätie: 10,8 V  
 Voľnobežné otáčky: 1. stupeň 0–400 min<sup>-1</sup>  
 Voľnobežné otáčky: 2. stupeň 0–1.500 min<sup>-1</sup>  
 Max. počet rázov: 1. stupeň 0–6.000 min<sup>-1</sup>  
 Max. počet rázov: 2. stupeň 0–22.500 min<sup>-1</sup>  
 Max. vrtací výkon: ocel / kameň / drevo 10 / 8 / 21 mm Ø  
 Max. krútiaci moment – tuhý / mäkký spoj: 24 / 12 Nm  
 Rozsah upínania skľučovadla: 0,8–10 mm  
 Hmotnosť: 1,1 kg

### MR051

akumulátorové LITHIUM-ION rádio

Rozsah pásma (FM): 88–108 MHz  
 Rozsah pásma (AM): 522–1.620 kHz  
 Výstupný výkon pre 24 V: 1 W  
 Hmotnosť: 0,5 kg

### ML100

akumulátorová LITHIUM-ION lampa

Akumulátorové napätie: 10,8 V  
 Doba svietenia: 540 min.  
 Hmotnosť: 0,2 kg

Dodávané príslušenstvo sady: 2 x akumulátor BL1013 (1,3 Ah), nabíjačka, prepravný kufr

179,90 €  
299,90 €



### BHP458RfJ

akumulátorový príklepový LITHIUM-ION 2-rýchlostný vrtací skrutkovač

Akumulátorové napätie: 18 V  
 Voľnobežné otáčky – 1. stupeň: 0–400 min<sup>-1</sup>  
 Voľnobežné otáčky – 2. stupeň: 0–2.000 min<sup>-1</sup>  
 Max. krútiaci moment (tuhý/mäkký spoj): 91 / 58 Nm  
 Max. vrtací výkon do ocele: 13 mm  
 Max. vrtací výkon do dreva: 76 mm  
 Max. vrtací výkon do kameňa: 16 mm  
 Rozsah upínania skľučovadla: 1,5–13 mm  
 Hmotnosť: 2,3 kg

Dodávané príslušenstvo: 2 x akumulátor BL1830 (3,0 Ah), nabíjačka, prepravný kufr systainer

429,90 €  
719,90 €



### DDF480RMJ

akumulátorový LITHIUM-ION 2-rýchlostný bezuhlíkový vrtací skrutkovač

Akumulátor: 18 V / 4,0 Ah  
 Voľnobežné otáčky – 1. stupeň: 0–400 min<sup>-1</sup>  
 Voľnobežné otáčky – 2. stupeň: 0–1.500 min<sup>-1</sup>  
 Max. krútiaci moment (tuhý/mäkký spoj): 54 / 36 Nm  
 Max. vrtací výkon do ocele: 13 mm  
 Max. vrtací výkon do dreva: 38 mm  
 Rozsah upínania skľučovadla: 1,5–13 mm  
 Hmotnosť: 1,5 kg

Dodávané príslušenstvo: 2x akumulátor BL1840 (4,0 Ah), nabíjačka, prepravný kufr systainer

449,90 €  
649,90 €



### BDF343SHE3 + BCF201Z

sada náradia

### BDF343SHE3

akumulátorový LITHIUM-ION vrtací skrutkovač

Akumulátorové napätie: 14,4 V  
 Voľnobežné otáčky – 1. stupeň: 0–400 min<sup>-1</sup>  
 – 2. stupeň: 0–1.300 min<sup>-1</sup>  
 Max. krútiaci moment – tuhý/mäkký spoj: 36/20 Nm  
 Max. vrtací výkon – ocel: 10 mm Ø  
 – drevo: 25 mm Ø  
 Rozsah upínania skľučovadla: 0,8–10 mm  
 Hmotnosť: 1,4 kg

Dodávané príslušenstvo: 3 x akumulátor BL1415 (1,3 Ah), nabíjačka, prepravný kufr

### BCF201Z

akumulátorový LITHIUM-ION ventilátor

Akumulátorové napätie: 18 V / 14,4 V  
 Max. prietok vzduchu: (F) 16,99 m<sup>3</sup>/min  
 Príkon: (P) 26,1 W  
 Spotreba energie: (SV) 0,65 (m<sup>3</sup>/min)/W  
 Norma na meranie spotreby energie: IEC 60879:1986 (novelizovaná 1992)  
 Príkon v pohotovostnom režime: (Psb) 0,211 W  
 Hlučnosť: (Lwa) 67,3 dB  
 Max. rýchlosť vzduchu: (C) 2,32 m/sek  
 Pri použití 18 V akumulátora: 1. stupeň 100 min  
 2. stupeň 200 min  
 Pri použití 14,4 V akumulátora: 1. stupeň 90 min  
 2. stupeň 180 min.  
 Hmotnosť: 2,4 kg

Dodávané príslušenstvo: bez akumulátora, nabíjačky a prepravného kufru

339,90 €  
534,80 €



### BHP459RFJ

akumulátorový LITHIUM-ION 2-rýchlostný bezuhlíkový príklepový vrtací skrutkovač

|   |                           |
|---|---------------------------|
| Akumulátor:                             | 18 V / 3,0 Ah             |
| Voľnobežné otáčky – 1. stupeň:          | 0–400 min <sup>-1</sup>   |
| – 2. stupeň:                            | 0–1.500 min <sup>-1</sup> |
| Max. krútiaci moment (tuhý/mäkký spoj): | 45 / 25 Nm                |
| Max. vrtací výkon do ocele:             | 13 mm                     |
| Max. vrtací výkon do dreva:             | 38 mm                     |
| Max. vrtací výkon do kameňa:            | 13mm                      |
| Rozsah upínania skľučovadla:            | 1,5–13 mm                 |
| Hmotnosť:                               | 1,5 kg                    |

Dodávané príslušenstvo:  
2x akumulátor BL1830 (3,0 Ah),  
nabíjačka, prepravný kufr systainer

**439,90€**  
629,90€



### BHP459Z

akumulátorový LITHIUM-ION 2-rýchlostný bezuhlíkový príklepový vrtací skrutkovač

|   |                           |
|---|---------------------------|
| Akumulátor:                             | 18 V / 3,0 Ah             |
| Voľnobežné otáčky – 1. stupeň:          | 0–400 min <sup>-1</sup>   |
| Voľnobežné otáčky – 2. stupeň:          | 0–1.500 min <sup>-1</sup> |
| Max. krútiaci moment (tuhý/mäkký spoj): | 45 / 25 Nm                |
| Max. vrtací výkon do ocele:             | 13 mm                     |
| Max. vrtací výkon do dreva:             | 38 mm                     |
| Max. vrtací výkon do kameňa:            | 13mm                      |
| Rozsah upínania skľučovadla:            | 1,5–13 mm                 |
| Hmotnosť:                               | 1,5 kg                    |

Dodávané príslušenstvo:  
bez akumulátora, nabíjačky  
a prepravného kufru

**179,90€**  
249,90€



4,0 Ah  
18V LITHIUM-ION



### DHP480RMJ

akumulátorový LITHIUM-ION 2-rýchlostný bezuhlíkový príklepový vrtací skrutkovač

|   |                           |
|---|---------------------------|
| Akumulátor:                             | 18 V / 4,0 Ah             |
| Voľnobežné otáčky – 1. stupeň:          | 0–400 min <sup>-1</sup>   |
| Voľnobežné otáčky – 2. stupeň:          | 0–1.550 min <sup>-1</sup> |
| Max. krútiaci moment (tuhý/mäkký spoj): | 54 / 36 Nm                |
| Max. vrtací výkon do ocele:             | 13 mm                     |
| Max. vrtací výkon do dreva:             | 38 mm                     |
| Max. vrtací výkon do kameňa:            | 13 mm                     |
| Rozsah upínania skľučovadla:            | 1,5–13 mm                 |
| Hmotnosť:                               | 1,5 kg                    |

Dodávané príslušenstvo:  
2x akumulátor BL1840 (4,0 Ah), nabíjačka,  
prepravný kufr systainer

**459,90€**  
659,90€



### BHP458RFJ + BMR050

sada náradia

#### BHP458RFJ

akumulátorový príklepový LITHIUM-ION 2-rýchlostný vrtací skrutkovač

|   |                           |
|---|---------------------------|
| Akumulátorové napätie:                  | 18 V                      |
| Voľnobežné otáčky – 1. stupeň:          | 0–400 min <sup>-1</sup>   |
| Voľnobežné otáčky – 2. stupeň:          | 0–2.000 min <sup>-1</sup> |
| Max. krútiaci moment (tuhý/mäkký spoj): | 91 / 58 Nm                |
| Max. vrtací výkon do ocele:             | 13 mm                     |
| Max. vrtací výkon do dreva:             | 76 mm                     |
| Max. vrtací výkon do kameňa:            | 16 mm                     |
| Rozsah upínania skľučovadla:            | 1,5–13 mm                 |
| Hmotnosť:                               | 2,3 kg                    |

Dodávané príslušenstvo:  
2x akumulátor BL1830 (3,0 Ah), nabíjačka, prepravný kufr systainer

#### BMR050

akumulátorové rádio / led svetidlo

|                            |                                 |
|----------------------------|---------------------------------|
| Rozsah pásma FM:           | 87,5–108 MHz                    |
| Rozsah pásma AM:           | 522–1.629 kHz                   |
| Možnosť použiť akumulátor: | Li-Ion 14,4 V alebo Li-Ion 18 V |
| Max. doba svietenia:       | 360 min                         |
| Max. výstupný výkon:       | 2 W                             |
| Hmotnosť bez akumulátora:  | 0,95 kg                         |

Dodávané príslušenstvo:  
bez akumulátora, nabíjačky  
a prepravného kufru

**499,90€**  
839,80€

4,0 Ah  
18V LITHIUM-ION



### DHP459RMBX

akumulátorový LITHIUM-ION 2-rýchlostný bezuhlíkový príklepový vrtací skrutkovač v čiernom prevedení

|   |                           |
|---|---------------------------|
| Akumulátor:                             | 18 V / 4,0 Ah             |
| Voľnobežné otáčky – 1. stupeň:          | 0–400 min <sup>-1</sup>   |
| Voľnobežné otáčky – 2. stupeň:          | 0–1.500 min <sup>-1</sup> |
| Max. krútiaci moment (tuhý/mäkký spoj): | 45 / 25 Nm                |
| Max. vrtací výkon do ocele:             | 13 mm                     |
| Max. vrtací výkon do dreva:             | 38 mm                     |
| Max. vrtací výkon do kameňa:            | 13 mm                     |
| Rozsah upínania skľučovadla:            | 1,5–13 mm                 |
| Hmotnosť:                               | 1,5 kg                    |

Dodávané príslušenstvo:  
2x akumulátor BL1840 (4,0 Ah),  
nabíjačka, prepravný kufr

**439,90€**  
639,90€



### DK1884

sada akumulátorového náradia

#### BHP456RFE

akumulátorový príklepový LITHIUM-ION 2-rýchlostný vrtací skrutkovač

|   |                           |
|---|---------------------------|
| Akumulátorové napätie:                  | 18 V                      |
| Voľnobežné otáčky – 1. stupeň:          | 0–400 min <sup>-1</sup>   |
| – 2. stupeň:                            | 0–1.500 min <sup>-1</sup> |
| Max. krútiaci moment – tuhý/mäkký spoj: | 50 / 36 Nm                |
| Max. vrtací výkon – ocel:               | 13 mm Ø                   |
| – drevo:                                | 38 mm Ø                   |
| – kameň:                                | 13 mm Ø                   |

Rozsah upínania skľučovadla: 1,5 – 13 mm  
Hmotnosť: 1,6 kg  
Dodávané príslušenstvo: 2x akumulátor BL1830 (3,0 Ah), nabíjačka,  
prepravný kufrík

#### BTW251Z

akumulátorový LITHIUM-ION rázový ťahovač

|                        |                             |
|------------------------|-----------------------------|
| Akumulátorové napätie: | 18 V                        |
| Voľnobežné otáčky:     | 0 – 2.100 min <sup>-1</sup> |
| Max. počet rázov:      | 0 – 3.200 min <sup>-1</sup> |
| Max. krútiaci moment:  | 230 Nm                      |
| Štandardné skrutky:    | M10 – M16                   |
| Upínanie nástroja:     | 1/2"                        |
| Doba nabíjania:        | 22 min.                     |
| Hmotnosť:              | 1,5 kg                      |

Dodávané príslušenstvo:  
bez akumulátora, nabíjačky  
a prepravného kufru

**549,90€**  
799,90€



### BTD134RFJ

akumulátorový LITHIUM-ION rázový ťahovač

|                           |                          |
|---------------------------|--------------------------|
| Akumulátorové napätie:    | 14,4 V                   |
| Voľnobežné otáčky:        | 0–2400 min <sup>-1</sup> |
| Počet rázov vo voľnobehu: | 0–3200 min <sup>-1</sup> |
| Max. ťahovací moment:     | 155 Nm                   |
| Štandardné skrutky:       | M5 – M14                 |
| Upínanie nástroja:        | Šesthran 1/4"            |
| Hmotnosť:                 | 1,2 kg                   |

Dodávané príslušenstvo:  
2 x akumulátor BL1430 14,4 V / 3,0 Ah,  
nabíjačka, kufr systainer

**339,90€**  
469,90€



### BTD134Z

#### akumulátorový LITHIUM-ION rázový uťahovač

Akumulátorové napätie: 14,4 V  
 Voľnobežné otáčky: 0–2.400 min<sup>-1</sup>  
 Počet rázov vo voľnobehu: 0–3.200 min<sup>-1</sup>  
 Max. uťahovací moment: 155 Nm  
 Štandardné skrutky: M5–M14  
 Upínanie nástroja: Šesthran 1/4"  
 Hmotnosť: 1,2 kg  
 Dodávané príslušenstvo: bez akumulátora, nabíjačky a prepravného kufra

**119,90€**  
139,90€



### BTD146RFJ

#### akumulátorový LITHIUM-ION rázový uťahovač

Akumulátorové napätie: 18 V  
 Voľnobežné otáčky: 0–2.300 min<sup>-1</sup>  
 Počet rázov vo voľnobehu: 0–3.200 min<sup>-1</sup>  
 Max. uťahovací moment: 160 Nm  
 Štandardné skrutky: M5–M14  
 Upínanie nástroja: Šesthran 1/4"  
 Hmotnosť: 1,3 kg  
 Dodávané príslušenstvo: 2x akumulátor BL1830 (3,0 Ah), nabíjačka, prepravný kufor systainer

**399,90€**  
569,90€



### BTD146Z

#### akumulátorový LITHIUM-ION rázový uťahovač

Akumulátorové napätie: 18 V  
 Voľnobežné otáčky: 0–2.300 min<sup>-1</sup>  
 Počet rázov vo voľnobehu: 0–3.200 min<sup>-1</sup>  
 Max. uťahovací moment: 160 Nm  
 Štandardné skrutky: M5–M14  
 Upínanie nástroja: Šesthran 1/4"  
 Hmotnosť: 1,3 kg  
 Dodávané príslušenstvo: bez akumulátora, nabíjačky a prepravného kufra

**129,90€**  
149,90€



### BTP141RFJX

#### akumulátorový LITHIUM-ION multifunkčný rázový uťahovač

Akumulátorové napätie: 18 V  
 Voľnobežné otáčky – vrtanie: 0–700/–2.700 min<sup>-1</sup>  
 Voľnobežné otáčky – skrutkovanie: 0–1.300/–2.200/–2.700 min<sup>-1</sup>  
 Voľnobežné otáčky – vrtanie s príklepom: 0–700/–2.700 min<sup>-1</sup>  
 Počet rázov vo voľnobehu: 0–3.200 min<sup>-1</sup>  
 Max. uťahovací moment: 150 Nm  
 Hmotnosť: 1,6 kg  
 Dodávané príslušenstvo: 2x akumulátor BL1830 (3,0 Ah), nabíjačka, sada vrtákov D-23759 a prepravný kufor systainer

**739,90€**  
929,90€

v cene k modelu: BHR261TRDE  
 GA5030 – uhlová brúska



### BHR261TRDE

#### akumulátorové LITHIUM-ION vrtacie kladivo SDS-plus s pracovným osvetlením a rýchloupínacie skľučovadlo na valcovité stopky

Akumulátorové napätie: 36 V  
 Voľnobežné otáčky: 0–1.200 min<sup>-1</sup>  
 Počet rázov vo voľnobehu: 0–4.800 min<sup>-1</sup>  
 Energia príklepu: 2,5 J\*  
 \*Intenzita jednotlivých príklepov podľa "EPTA Procedure 05/2009"  
 Max. vrtací výkon: – betón: 26 mm Ø  
 – oceľ: 13 mm Ø  
 – drevo: 32 mm Ø  
 Hmotnosť: 4,8 kg  
 Dodávané príslušenstvo: 2x akumulátor BL3626 (2,6 Ah), nabíjačka, prepravný kufor

**799,90€**  
1.238,90€



### BHR202Z

#### akumulátorové LITHIUM-ION vrtacie a sekacie kladivo SDS plus

Funkcia sekacie: otáčanie sekáča o 360°; 40 rôznych upínacích polôh  
 Akumulátorové napätie: 18 V  
 Voľnobežné otáčky: 0–1.100 min<sup>-1</sup>  
 Počet rázov vo voľnobehu: 0–4.000 min<sup>-1</sup>  
 Energia príklepu: 2,0 J\*  
 \*Intenzita jednotlivých príklepov podľa "EPTA Procedure 05/2009"  
 Max. vrtací výkon: – betón: 20 mm Ø  
 – oceľ: 13 mm Ø  
 – drevo: 26 mm Ø  
 Hmotnosť: 3,5 kg  
 Dodávané príslušenstvo: bez akumulátora, nabíjačky a prepravného kufra

**189,90€**  
229,90€



### BTW250RFJ

#### akumulátorový LITHIUM-ION rázový uťahovač

Akumulátorové napätie: 14,4 V  
 Voľnobežné otáčky: 0–2.200 min<sup>-1</sup>  
 Počet rázov vo voľnobehu: 0–3.200 min<sup>-1</sup>  
 Max. krútiaci moment: 230 Nm  
 Upínanie nástroja: 1/2"  
 Doba nabíjania: 22 min.  
 Hmotnosť: 1,6 kg  
 Dodávané príslušenstvo: 2x akumulátor BL1430 (3,0 Ah), nabíjačka, prepravný kufor systainer

**499,90€**  
695,90€



### BHR241RFJ

#### akumulátorové LITHIUM-ION vrtacie a sekacie kladivo SDS plus

Funkcia sekacie: otáčanie sekáča o 360°; 40 rôznych upínacích polôh  
 Upínanie nástroja: SDS Plus  
 Akumulátorové napätie: 18 V  
 Voľnobežné otáčky: 0–1.100 min<sup>-1</sup>  
 Počet rázov vo voľnobehu: 0–4.000 min<sup>-1</sup>  
 Energia príklepu: 2,0 J\*  
 \*Intenzita jednotlivých príklepov podľa "EPTA Procedure 05/2009"  
 Max. vrtací výkon: – betón: 20 mm Ø  
 – oceľ: 13 mm Ø  
 – drevo: 26 mm Ø  
 Hmotnosť: 3,5 kg  
 Dodávané príslušenstvo: 2x akumulátor BL1830 (3,0 Ah), nabíjačka, prepravný kufor systainer

**399,90€**  
629,90€

### BHR241Z

#### akumulátorové LITHIUM-ION vrtacie a sekacie kladivo SDS plus

Funkcia sekacie: otáčanie sekáča o 360°; 40 rôznych upínacích polôh  
 Akumulátorové napätie: 18 V  
 Voľnobežné otáčky: 0–1.100 min<sup>-1</sup>  
 Max. počet rázov: 0–4.000 min<sup>-1</sup>  
 Sila jednotlivého príklepu: 2,0 J\*  
 \*Intenzita jednotlivých príklepov podľa "EPTA Procedure 05/2009"  
 Max. vrtací výkon: – oceľ: 13 mm Ø  
 – drevo: 26 mm Ø  
 – kameň: 20 mm Ø  
 Hmotnosť: 3,5 kg  
 Dodávané príslušenstvo: bez akumulátora, nabíjačky a prepravného kufra

**189,90€**  
229,90€



### BTW450RFJ

#### akumulátorový LITHIUM-ION rázový uťahovač

Akumulátorové napätie: 18 V  
 Voľnobežné otáčky: 1.600 min<sup>-1</sup>  
 Frekvencia rázov: 2.200 min<sup>-1</sup>  
 Max. uťahovací moment: 440 Nm  
 Bežné skrutky: M12 – M22  
 Vysokopevnostné skrutky: M12 – M16  
 Upinanie nástroja: 1/2"  
 Hmotnosť: 3,4 kg  
 Dodávané príslušenstvo: 2x akumulátor BL1830 (3,0 Ah), nabíjačka, prepravný kufor systainer

**639,<sup>90</sup>€**  
762,90 €



### BSS500RFE

#### akumulátorová LITHIUM-ION ručná okružná píla

Akumulátorové napätie: 14,4 V  
 Voľnobežné otáčky: 3.600 min<sup>-1</sup>  
 Max. hĺbka rezu: pri 90° 51 mm  
 pri 45° 35 mm  
 Priemer pil. kotúča: 136 mm Ø  
 Vrt kotúča: 20 mm Ø  
 Hmotnosť: 2,6 kg  
 Dodávané príslušenstvo: 2x akumulátor BL1430 (3,0 Ah), nabíjačka, prepravný kufor

**399,<sup>90</sup>€**  
549,90 €



### BPT351RFE

#### akumulátorová LITHIUM-ION klincovačka

Akumulátorové napätie: 18 V  
 Dĺžka klincov: 18, 25, 30, 35 mm  
 Hrúbka klincov: 0,6 mm  
 Kapacita zásobníka: 130 ks  
 Hmotnosť: 1,9 kg  
 Dodávané príslušenstvo: 2x akumulátor BL1830 (3,0 Ah), nabíjačka, prepravný kufor

**769,<sup>90</sup>€**  
979,90 €



### BJV180Z

#### akumulátorová LITHIUM-ION priamočiara píla

Akumulátorové napätie: 18 V  
 Počet zdvihov vo voľnobehu: 0–2.600 min<sup>-1</sup>  
 Výška zdvihu: 26 mm  
 Predkvy: 4-stupňový  
 Max. hĺbka rezu – drevo: 135 mm  
 – ocel: 10 mm  
 Hmotnosť: 2,8 kg  
 Dodávané príslušenstvo: bez akumulátorov, nabíjačky a prepravného kufra

**249,<sup>90</sup>€**  
399,90 €



### BJR181RFE

#### akumulátorová LITHIUM-ION chvostová píla

Akumulátorové napätie: 18 V  
 Počet voľnobežných zdvihov: 0–2.900 min<sup>-1</sup>  
 Max. rezný výkon (drevo): 225 mm  
 Max. rezný výkon (rúrky): 130 mm  
 Zdvih: 28 mm  
 Hmotnosť: 3,7 kg  
 Dodávané príslušenstvo: 2x akumulátor BL1830 (3,0 Ah), nabíjačka, prepravný kufor

**499,<sup>90</sup>€**  
859,90 €



### BSS610Z

#### akumulátorová LITHIUM-ION ručná okružná píla

Akumulátorové napätie: 18 V  
 Voľnobežné otáčky: 3.700 min<sup>-1</sup>  
 Max. hĺbka rezu pri 90°: 57 mm  
 Max. hĺbka rezu pri 45°: 40 mm  
 Priemer pilového kotúča: 165 mm  
 Otvor pilového kotúča (Ø): 20 mm  
 Hmotnosť: 3,5 kg  
 Dodávané príslušenstvo: bez akumulátorov, nabíjačky a prepravného kufra

**199,<sup>90</sup>€**  
259,90 €



### BFS450Z

#### akumulátorový LITHIUM-ION skrutkovač

Akumulátorové napätie: 18 V  
 Upinanie nástroja: šesťhran 1/4"  
 Voľnobežné otáčky: 4.000 min<sup>-1</sup>  
 Skrutka do sadrokartónu: do 4 mm  
 Hmotnosť: 1,7 kg  
 Dodávané príslušenstvo: bez akumulátorov, nabíjačky a prepravného kufra

**219,<sup>90</sup>€**  
254,90 €



### BPJ180RFE

#### akumulátorová LITHIUM-ION lamelovacia fréza

Akumulátorové napätie: 18 V  
 Voľnobežné otáčky: 6.500 min<sup>-1</sup>  
 Priemer pilového kotúča: 100 mm  
 Max. hĺbka frézovania: 20 mm  
 Uhol: 0–90°  
 Hmotnosť: 3,0 kg  
 Dodávané príslušenstvo: 2x akumulátor BL1830 (3,0 Ah), nabíjačka, prepravný kufor

**599,<sup>90</sup>€**  
799,90 €



### BPJ180Z

#### akumulátorová LITHIUM-ION lamelovacia fréza

Akumulátorové napätie: 18 V  
 Voľnobežné otáčky: 6.500 min<sup>-1</sup>  
 Priemer pilového kotúča: 100 mm  
 Max. hĺbka frézovania: 20 mm  
 Uhol: 0–90°  
 Hmotnosť: 3,0 kg  
 Dodávané príslušenstvo: bez akumulátorov, nabíjačky a prepravného kufra

**239,<sup>90</sup>€**  
329,90 €



## BDA351Z

### akumulátorová LITHIUM-ION uhlová vrtačka

|   |                           |
|---|---------------------------|
| Akumulátorové napätie:  | 18 V                      |
| Voľnobežné otáčky:  | 0–1.800 min <sup>-1</sup> |
| Max. vrtací výkon – oceľ:   | 10 mm                     |
| Max. vrtací výkon – drevo:  | 25 mm                     |
| Upínací rozsah skľučovadla:   | 1,5–10 mm                 |
| Hmotnosť:   | 1,8 kg                    |
| Dodávané príslušenstvo:<br>bez akumulátorov, nabíjačky<br>a prepravného kufra |                           |

**239,90 €**  
279,90 €



## BGA452Z

### akumulátorová LITHIUM-ION uhlová brúska

|  |                          |
|--|--------------------------|
| Akumulátorové napätie:   | 18 V                     |
| Priemer kotúča:  | 115 mm                   |
| Voľnobežné otáčky:   | 10.000 min <sup>-1</sup> |
| Vretenový závit:   | M14 x 2                  |
| Hmotnosť:  | 2,3 kg                   |
| Príslušenstvo:<br>bez akumulátorov, nabíjačky<br>a prepravného kufra |                          |

**99,90 €**  
109,90 €



## BJS130RFE

### akumulátorové LITHIUM-ION nožnice na plech

|   |                         |
|---|-------------------------|
| Akumulátorové napätie:  | 18 V                    |
| Voľnobežné otáčky:  | 2.800 min <sup>-1</sup> |
| Max. strihací výkon (oceľ):   | 1,0 mm                  |
| (mäkká oceľ)  | 1,3 mm                  |
| Hmotnosť:   | 2,3 kg                  |
| Dodávané príslušenstvo:<br>2x akumulátor BL1830 (3,0 Ah),<br>nabíjačka, prepravný kufor |                         |

**599,90 €**  
795,90 €



## 8271DWAET2

### akumulátorový príklepový vrtací skrutkovač v hliníkovom kufríku s príslušenstvom

|   |                           |
|---|---------------------------|
| Akumulátorové napätie:  | 12 V                      |
| Voľnobežné otáčky – 1. stupeň:  | 0–400 min <sup>-1</sup>   |
| – 2. stupeň:  | 0–1.300 min <sup>-1</sup> |
| Max. krútiaci moment – tuhý/mäkký spoj:   | 30 / 18 Nm                |
| Max. vrtací výkon – oceľ:   | 10 mm Ø                   |
| – drevo:  | 25 mm Ø                   |
| – kameň:  | 8 mm Ø                    |
| Rozsah upínania skľučovadla:  | 1,5–10 mm                 |
| Hmotnosť:   | 1,6 kg                    |
| Dodávané príslušenstvo:<br>2x akumulátor 1222 (1,9 Ah),<br>nabíjačka, prepravný kufor |                           |

**249,90 €**  
339,90 €



## DK1890

### sada akumulátorového náradia

## BHP456Z

### akumulátorový LITHIUM-ION vrtací skrutkovač

|   |                           |
|---|---------------------------|
| Akumulátorové napätie:                  | 18 V                      |
| Voľnobežné otáčky – 1. stupeň:          | 0–400 min <sup>-1</sup>   |
| – 2. stupeň:                            | 0–1.500 min <sup>-1</sup> |
| Max. krútiaci moment – tuhý/mäkký spoj: | 50/36 Nm                  |
| Max. vrtací výkon – oceľ:               | 13 mm Ø                   |
| – drevo:                                | 38 mm Ø                   |
| – kameň:                                | 13 mm Ø                   |
| Rozsah upínania skľučovadla:            | 1,5–13 mm                 |
| Hmotnosť:                               | 1,6 kg                    |

## BHR241Z

### akumulátorové LITHIUM-ION vrtacie kladivo SDS plus

|  |                           |
|--|---------------------------|
| Akumulátorové napätie:   | 18 V                      |
| Voľnobežné otáčky:   | 0–1.100 min <sup>-1</sup> |
| Síla jednotlivého príklepu:                                      | 2,0 J*                    |
| *Intenzita jednotlivých príklepov podľa "EPTA Procedure 05/2009" |                           |
| Max. vrtací výkon – oceľ:  | 13 mm Ø                   |
| – drevo:   | 26 mm Ø                   |
| – betón:   | 20 mm Ø                   |
| Hmotnosť:  | 3,2 kg                    |

## BML185

### akumulátorová LITHIUM-ION lampa

|                        |               |
|------------------------|---------------|
| Akumulátorové napätie: | 18 V          |
| Doba svietenia:        | max. 260 min. |
| Hmotnosť:              | 0,74 kg       |

Príslušenstvo sady:  
2x akumulátor BL1830 (3,0 Ah),  
nabíjačka, prepravná taška

**549,90 €**  
599,90 €



## BCF050

### akumulátorový LITHIUM-ION ventilátor na prilbu

|   |           |
|---|-----------|
| Napätie akumulátora   | 18V / 14V |
| Pri použití 18 V akumulátora  | 1.200 min |
| Pri použití 14,4 V akumulátora  | 1.020 min |
| Hmotnosť  | 0,57 kg   |
| Dodávané príslušenstvo: bez akumulátora, nabíjačky<br>a prepravného kufra |           |

Zobrazená prilba nie je súčasťou dodávky

**24,90 €**  
44,90 €



## BCL180Z

### akumulátorový LITHIUM-ION vysávač

|                         |  |
|-------------------------|--|
| Akumulátorové napätie:  | 18 V   |
| Max. tok vzduchu:       | 1.300 litrov / min.                            |
| Doba vysávania:         | max. 20 min.                                   |
| Objem vaku:             | 0,65 l   |
| Hmotnosť:               | 1,2 kg   |
| Dodávané príslušenstvo: | bez akumulátora, nabíjačky a prepravného kufra |

**59,90 €**  
79,90 €



## BUB183Z

### akumulátorové LITHIUM-ION dúchadlo

|                        |  |
|------------------------|--|
| Akumulátorové napätie: | 18 V   |
| Voľnobežné otáčky:     | 0–18.000 min <sup>-1</sup>                     |
| Max. prietok vzduchu:  | 2.600 l/min.                                   |
| Hmotnosť:              | 1,7 kg   |
| Príslušenstvo:         | bez akumulátora, nabíjačky a prepravného kufra |

**79,90 €**  
119,90 €



## BUC122RFE

### akumulátorová LITHIUM-IONOVÁ reťazová píla

|                        |   |
|------------------------|---|
| Dĺžka lišty            | 200 mm  |
| Delenie reťaze         | 1/4"  |
| Počet článkov          | 42  |
| Napätie akumulátora    | 18 V  |
| Rýchlosť pohybu reťaze | 300 m/min   |
| Dĺžka rezu             | 115 mm  |
| Hmotnosť               | 2,6 kg  |
| Príslušenstvo:         | 2x akumulátor BL1830 (3,0 Ah), nabíjačka a prepravný kufr |

**499,90 €**  
596,90 €



## BUC122Z

### akumulátorová LITHIUM-IONOVÁ reťazová píla

|                        |  |
|------------------------|--|
| Dĺžka lišty            | 200 mm   |
| Delenie reťaze         | 1/4"   |
| Počet článkov          | 42   |
| Napätie akumulátora    | 18 V   |
| Rýchlosť pohybu reťaze | 300 m/min                                      |
| Dĺžka rezu             | 115 mm   |
| Hmotnosť               | 2,6 kg   |
| Príslušenstvo:         | bez akumulátora, nabíjačky a prepravného kufra |

**229,90 €**  
329,90 €



## BCF201Z

### akumulátorový LITHIUM-ION ventilátor

|                                    |  |
|------------------------------------|--|
| Akumulátorové napätie:             | 18 V / 14,4 V                                  |
| Max. prietok vzduchu: (F)          | 16,99 m <sup>3</sup> /min                      |
| Prikon: (P)                        | 26,1 W   |
| Spotreba energie: (SV)             | 0,65 (m <sup>3</sup> /min)/W                   |
| Norma na meranie spotreby energie: | IEC 60879:1986 (novelizovaná 1992)             |
| Prikon v pohotovostnom režime:     | (Psb) 0,211 W                                  |
| Hlučnosť: (Lwa)                    | 64,3 dB  |
| Max. rýchlosť vzduchu: (C)         | 2,32 m/sek                                     |
| Pri použití 18 V akumulátora:      | 1. stupeň 100 min / 2. stupeň 200 min          |
| Pri použití 14,4 V akumulátora:    | 1. stupeň 90 min / 2. stupeň 180 min.          |
| Hmotnosť:                          | 2,4 kg   |
| Dodávané príslušenstvo:            | bez akumulátora, nabíjačky a prepravného kufra |

**89,90 €**  
134,90 €



## 6271DWPE + BMR102

### sada náradia

#### 6271DWPE

### akumulátorový vrtací skrutkovač

|   |  |
|---|--|
| Akumulátorové napätie:                  | 12 V   |
| Voľnobežné otáčky – 1. stupeň:          | 0 – 400 min <sup>-1</sup>                              |
| – 2. stupeň:                            | 0 – 1.300 min <sup>-1</sup>                            |
| Max. krútiaci moment – tuhý/mäkký spoj: | 30/18 Nm   |
| Max. vrtací výkon: – oceľ:              | 10 mm Ø  |
| – drevo:                                | 25 mm Ø  |
| Rozsah upínania skľučovadla:            | 0,8 – 10 mm  |
| Hmotnosť:                               | 1,5 kg   |
| Príslušenstvo:                          | 2x akumulátor PA12 (1,3 Ah), nabíjačka, prepravný kufr |

#### BMR102

### akumulátorové rádio

|                           |  |
|---------------------------|--|
| Rozsah pásma FM:          | 87,5 – 108 MHz                                 |
| Rozsah pásma AM:          | 522 – 1.629 kHz                                |
| Max. výstupný výkon:      | 2x 3,5 W                                       |
| Hmotnosť bez akumulátora: | 4,1 kg   |
| Príslušenstvo:            | bez akumulátora, nabíjačky a prepravného kufra |

**249,90 €**  
394,80 €

## 6317DWDESP

### akumulátorový vrtací skrutkovač s dvomi stupňami vrtania

|   |  |
|---|--|
| Akumulátorové napätie:                  | 12 V   |
| Voľnobežné otáčky – 1. stupeň:          | 0 – 400 min <sup>-1</sup>  |
| – 2. stupeň:                            | 0 – 1.300 min <sup>-1</sup>  |
| Max. krútiaci moment – tuhý/mäkký spoj: | 60/25 Nm   |
| Max. vrtací výkon: – oceľ:              | 13 mm  |
| – drevo:                                | 25 mm  |
| Rozsah upínania skľučovadla:            | 1,5 – 13 mm  |
| Hmotnosť:                               | 2,1 kg   |
| Dodávané príslušenstvo:                 | 2x akumulátor 1234 (2,5 Ah), nabíjačka, prepravný kufr, bežbolová čiapka, náramkové hodinky, termohrniec |

**229,90 €**  
347,90 €





### 6271DWPE

#### akumulátorový vrtací skrutkovač

|   |  |
|---|--|
| Akumulátorové napätie:                  | 12 V   |
| Voľnobežné otáčky – 1.stupeň:           | 0–400 min <sup>-1</sup>                                |
| – 2.stupeň:                             | 0–1.300 min <sup>-1</sup>                              |
| Max. krútiaci moment – tuhý/mäkký spoj: | 30/18 Nm   |
| Max. vrtací výkon: – ocel:              | 10 mm Ø  |
| – drevo:                                | 25 mm Ø  |
| Rozsah upínania skľučovadla:            | 0,8–10 mm  |
| Hmotnosť:                               | 1,5 kg   |
| Dodávané príslušenstvo:                 | 2x akumulátor PA12 (1,3 Ah), nabíjačka, prepravný kufr |

119,90 €  
204,90 €

### 6271DWPLE

#### akumulátorový vrtací skrutkovač s akumulátorovým svetidlom ML120

|   |   |
|---|---|
| Akumulátorové napätie:                  | 12 V  |
| Voľnobežné otáčky – 1.stupeň:           | 0 – 400 min <sup>-1</sup>                               |
| – 2.stupeň:                             | 0 – 1.300 min <sup>-1</sup>                             |
| Max. krútiaci moment – tuhý/mäkký spoj: | 30/18 Nm  |
| Max. vrtací výkon: – ocel:              | 10 mm Ø   |
| – drevo:                                | 25 mm Ø   |
| Rozsah upínania skľučovadla:            | 0,8 – 10 mm   |
| Hmotnosť:                               | 1,5 kg  |
| Dodávané príslušenstvo:                 | 2 x akumulátor PA12 (1,3 Ah), nabíjačka, prepravný kufr |

### ML120

#### akumulátorové svetidlo

|                         |  |
|-------------------------|--|
| Akumulátorové napätie:  | 12 V   |
| Doba svietivosti:       | 170 min.                                       |
| Hmotnosť:               | 0,26 kg  |
| Dodávané príslušenstvo: | bez akumulátora, nabíjačky a prepravného kufru |

129,90 €  
224,90 €



### 6271DWPET9

#### akumulátorový vrtací skrutkovač s príslušenstvom v hliníkovom kufríku

|   |  |
|---|--|
| Akumulátorové napätie:                  | 12 V   |
| Voľnobežné otáčky – 1.stupeň:           | 0 – 400 min <sup>-1</sup>  |
| – 2.stupeň:                             | 0 – 1.300 min <sup>-1</sup>  |
| Max. krútiaci moment – tuhý/mäkký spoj: | 30/18 Nm   |
| Max. vrtací výkon: – ocel:              | 10 mm Ø  |
| – drevo:                                | 25 mm Ø  |
| Rozsah upínania skľučovadla:            | 0,8 – 10 mm  |
| Hmotnosť:                               | 1,5 kg   |
| Dodávané príslušenstvo:                 | 2x akumulátor PA12 (1,3 Ah), nabíjačka, prepravný hliníkový kufr a príslušenstvo |

179,90 €  
299,90 €

### 6271DWPLE + BMR102

#### sada náradia

### 6271DWPLE

#### akumulátorový vrtací skrutkovač s akumulátorovým svetidlom ML120

|   |   |
|---|---|
| Akumulátorové napätie:                  | 12 V  |
| Voľnobežné otáčky – 1.stupeň:           | 0 – 400 min <sup>-1</sup>                               |
| – 2.stupeň:                             | 0 – 1.300 min <sup>-1</sup>                             |
| Max. krútiaci moment – tuhý/mäkký spoj: | 30/18 Nm  |
| Max. vrtací výkon: – ocel:              | 10 mm Ø   |
| – drevo:                                | 25 mm Ø   |
| Rozsah upínania skľučovadla:            | 0,8 – 10 mm   |
| Hmotnosť:                               | 1,5 kg  |
| Dodávané príslušenstvo:                 | 2 x akumulátor PA12 (1,3 Ah), nabíjačka, prepravný kufr |

### ML120

#### akumulátorové svetidlo

|                         |  |
|-------------------------|--|
| Akumulátorové napätie:  | 12 V   |
| Doba svietivosti:       | 170 min.                                       |
| Hmotnosť:               | 0,26 kg  |
| Dodávané príslušenstvo: | bez akumulátora, nabíjačky a prepravného kufru |

### BMR102

#### akumulátorové rádio

|                           |  |
|---------------------------|--|
| Rozsah pásma FM:          | 87,5 – 108 MHz                                 |
| Rozsah pásma AM:          | 522 – 1.629 kHz                                |
| Max. výstupný výkon:      | 2x 3,5 W                                       |
| Hmotnosť bez akumulátora: | 4,1 kg   |
| Dodávané príslušenstvo:   | bez akumulátora, nabíjačky a prepravného kufru |

259,90 €  
414,80 €





## 6271DWAE

### akumulátorový vrtací skrutkovač

|   |   |
|---|---|
| Akumulátorové napätie:                  | 12 V  |
| Voľnobežné otáčky – 1. stupeň:          | 0 – 400 min <sup>-1</sup>                               |
| – 2. stupeň:                            | 0 – 1.300 min <sup>-1</sup>                             |
| Max. krútiaci moment – tuhý/mäkký spoj: | 30/18 Nm  |
| Max. vrtací výkon: – ocel:              | 10 mm Ø   |
| – drevo:                                | 25 mm Ø   |
| Rozsah upínania skľučovadla:            | 0,8 – 10 mm   |
| Hmotnosť:                               | 1,5 kg  |
| Dodávané príslušenstvo:                 | 2x akumulátor 1222 (1,9 Ah), nabíjačka, prepravný kufor |

169,<sup>90</sup>€  
224,90€

## 6271DWALE + BMR102

### sada náradia

### 6271DWALE

#### akumulátorový vrtací skrutkovač s akumulátorovým svetidlom ML120

|   |                             |
|---|-----------------------------|
| Akumulátorové napätie:                  | 12 V                        |
| Voľnobežné otáčky – 1. stupeň:          | 0 – 400 min <sup>-1</sup>   |
| – 2. stupeň:                            | 0 – 1.300 min <sup>-1</sup> |
| Max. krútiaci moment – tuhý/mäkký spoj: | 30/18 Nm                    |
| Max. vrtací výkon: – ocel:              | 10 mm Ø                     |
| – drevo:                                | 25 mm Ø                     |
| Rozsah upínania skľučovadla:            | 0,8 – 10 mm                 |
| Hmotnosť:                               | 1,5 kg                      |

### ML120

#### akumulátorové svetidlo

|                         |  |
|-------------------------|--|
| Akumulátorové napätie:  | 12 V   |
| Doba svietivosti:       | 170 min.   |
| Hmotnosť:               | 0,26 kg  |
| Dodávané príslušenstvo: | 2 x akumulátor 1222 (1,9 Ah), nabíjačka, prepravný kufor |

### BMR102

#### akumulátorové rádio

|                           |  |
|---------------------------|--|
| Rozsah pásma FM:          | 87,5 – 108 MHz                                 |
| Rozsah pásma AM:          | 522 – 1.629 kHz                                |
| Max. výstupný výkon:      | 2x 3,5 W                                       |
| Hmotnosť bez akumulátora: | 4,1 kg   |
| Dodávané príslušenstvo:   | bez akumulátora, nabíjačky a prepravného kufra |

329,<sup>90</sup>€  
434,80€

## 6271DWAE + BMR102

### sada náradia

### 6271DWAE

#### akumulátorový vrtací skrutkovač

|   |   |
|---|---|
| Akumulátorové napätie:                  | 12 V  |
| Voľnobežné otáčky – 1. stupeň:          | 0 – 400 min <sup>-1</sup>                               |
| – 2. stupeň:                            | 0 – 1.300 min <sup>-1</sup>                             |
| Max. krútiaci moment – tuhý/mäkký spoj: | 30/18 Nm  |
| Max. vrtací výkon: – ocel:              | 10 mm Ø   |
| – drevo:                                | 25 mm Ø   |
| Rozsah upínania skľučovadla:            | 0,8 – 10 mm   |
| Hmotnosť:                               | 1,5 kg  |
| Príslušenstvo:                          | 2x akumulátor 1222 (1,9 Ah), nabíjačka, prepravný kufor |

### BMR102

#### akumulátorové rádio

|                           |  |
|---------------------------|--|
| Rozsah pásma FM:          | 87,5 – 108 MHz                                 |
| Rozsah pásma AM:          | 522 – 1.629 kHz                                |
| Max. výstupný výkon:      | 2x 3,5 W                                       |
| Hmotnosť bez akumulátora: | 4,1 kg   |
| Dodávané príslušenstvo:   | bez akumulátora, nabíjačky a prepravného kufra |

309,<sup>90</sup>€  
414,80€



## 6271DWALE

### akumulátorový vrtací skrutkovač s akumulátorovým svetidlom ML120

|   |                             |
|---|-----------------------------|
| Akumulátorové napätie:                  | 12 V                        |
| Voľnobežné otáčky – 1. stupeň:          | 0 – 400 min <sup>-1</sup>   |
| – 2. stupeň:                            | 0 – 1.300 min <sup>-1</sup> |
| Max. krútiaci moment – tuhý/mäkký spoj: | 30/18 Nm                    |
| Max. vrtací výkon: – ocel:              | 10 mm Ø                     |
| – drevo:                                | 25 mm Ø                     |
| Rozsah upínania skľučovadla:            | 0,8 – 10 mm                 |
| Hmotnosť:                               | 1,5 kg                      |

### ML120

#### akumulátorové svetidlo

|                         |   |
|-------------------------|---|
| Akumulátorové napätie:  | 12 V  |
| Doba svietivosti:       | 170 min.  |
| Hmotnosť:               | 0,26 kg   |
| Dodávané príslušenstvo: | 2x akumulátor 1222 (1,9 Ah), nabíjačka, prepravný kufor |

189,<sup>90</sup>€  
244,90€



## BJS130RFE + BDA350Z + BTD146Z + BML184 + P-74544

sada náradia

### BJS130RFE

akumulátorové LITHIUM-ION nožnice na plech

|                             |                         |
|-----------------------------|-------------------------|
| Akumulátorové napätie:      | 18 V                    |
| Voľnobežné otáčky:          | 2.800 min <sup>-1</sup> |
| Max. strihací výkon – oceľ: | 1,0 mm                  |
| – mäkká oceľ:               | 1,3 mm                  |
| Hmotnosť:                   | 2,3 kg                  |

### BDA350Z

akumulátorová LITHIUM-ION uhlová vrtáčka

|                              |                             |
|------------------------------|-----------------------------|
| Akumulátorové napätie:       | 18 V                        |
| Voľnobežné otáčky:           | 0 – 1.800 min <sup>-1</sup> |
| Max. vrtací výkon – oceľ:    | 10 mm Ø                     |
| – drevo:                     | 25 mm Ø                     |
| Rozsah upínania skľučovadla: | 1,5 – 10 mm                 |
| Hmotnosť:                    | 1,8 kg                      |

### BTD146Z

akumulátorový LITHIUM-ION rázový ťahač

|                        |                             |
|------------------------|-----------------------------|
| Akumulátorové napätie: | 18 V                        |
| Voľnobežné otáčky:     | 0 – 2.300 min <sup>-1</sup> |
| Frekvencia rázov:      | 0 – 3.200 min <sup>-1</sup> |
| Max. ťahovací moment:  | 160 Nm                      |
| Bežné skrutky:         | M5 – M14                    |
| Upínanie nástroja:     | 1/4"                        |
| Hmotnosť:              | 1,3 kg                      |

### BML184

akumulátorová LITHIUM-ION lampa

|                                     |               |
|-------------------------------------|---------------|
| Možnosť použitia akumulátorov:      | 14.4 – 18 V   |
| Doba svietenia: – xenónová výbojka: | max. 900 min. |
| – žiarivka:                         | max. 200 min. |
| Hmotnosť s akumulátorom BL1830:     | 0,99 kg       |

Príslušenstvo sady:  
2x akumulátor BL1830 (3,0 Ah),  
nabíjačka, prepravná taška

899,90 €  
1.348,32 €

## BJS130RFE + BHP456Z + BML185 + P-74544

sada náradia

### BJS130RFE

akumulátorové LITHIUM-ION nožnice na plech

|                             |                         |
|-----------------------------|-------------------------|
| Akumulátorové napätie:      | 18 V                    |
| Voľnobežné otáčky:          | 2.800 min <sup>-1</sup> |
| Max. strihací výkon – oceľ: | 1,0 mm                  |
| – mäkká oceľ:               | 1,3 mm                  |
| Hmotnosť:                   | 2,3 kg                  |

### BHP456Z

akumulátorový LITHIUM-ION vrtací skrutkovač

|   |                             |
|---|-----------------------------|
| Akumulátorové napätie:                  | 18 V                        |
| Voľnobežné otáčky – 1.stupeň:           | 0 – 400 min <sup>-1</sup>   |
| – 2.stupeň:                             | 0 – 1.500 min <sup>-1</sup> |
| Max. krútiaci moment – tuhý/mäkký spoj: | 50/36 Nm                    |
| Max. vrtací výkon – oceľ:               | 13 mm Ø                     |
| – drevo:                                | 38 mm Ø                     |
| – kameň:                                | 13 mm Ø                     |
| Rozsah upínania skľučovadla:            | 1,5 – 13 mm                 |
| Hmotnosť:                               | 1,6 kg                      |

### BML185

akumulátorová LITHIUM-ION lampa

|                           |               |
|---------------------------|---------------|
| Akumulátorové napätie:    | 18 V          |
| Doba svietenia:           | max. 260 min. |
| Hmotnosť bez akumulátora: | 0,74 kg       |

Príslušenstvo sady:  
2x akumulátor BL1830 (3,0 Ah),  
nabíjačka, prepravná taška

1.399,90 €  
2.199,00 €

699,90 €  
1.084,22 €



### EK7651H

4-taktná benzínová rozbrusovačka

|   |                      |
|---|----------------------|
| Obsah:  | 75,6 cm <sup>3</sup> |
| Príkion:  | 4,6 k/3,3 kW         |
| Objem palivovej nádrže:                           | 1,1 l                |
| Priemer rezného kotúča:                           | 355 mm               |
| Priemer upínacieho otvoru:                        | 25,4 mm              |
| Hĺbka rezu:                                       | 122 mm               |
| Obvodová rýchlosť:                                | 80 m/s               |
| Hmotnosť:   | 12,9 kg              |
| Príslušenstvo:                                    |                      |
| Servisné náradie, nádoba s olejom 220ml SAE10W/30 |                      |
| príslušenstvo na chladenie                        |                      |

**Makita**<sup>®</sup>

Akumulátorová  
vyhrievaná bunda  
DCJ200  
CJ100D

**LXT**  
LITHIUM-ION

Až

**17** hodín

vyhrievania.

**VYHRIEVANÁ BUNDA**

DCJ200



**18V**  
LITHIUM-ION

**14.4V**  
LITHIUM-ION

CJ100D



**10.8V**  
LITHIUM-ION

Odnímateľné rukávy  
zipsom





LED indikátor na ľavej strane ukazuje stupeň vyhrievania silný/stredný/slaby



### Zadné vrecko

Na ľavej strane pre Li-Ion batériu s držiakom



### Odnímateľné rukávy (zipsom)

Možnosť využiť ako vestu



### Držiak na opasok

Pre 14,4 a 18 V Li-ion batérie

### 3 vyhrievacie zóny

Ľavá strana, pravá strana a chrbtová časť majú samostatné vyhrievacie telesá



### Ukážka vyhrievania

Ukážka vyhrievania pri -5 °C / najvyšší stupeň vyhrievania

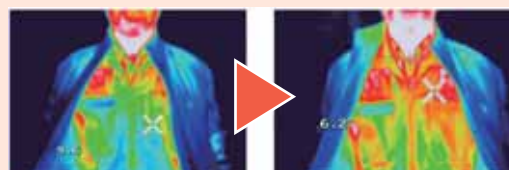

vypnuté vyhrievanie

cca 15 minút po zapnutí vyhrievania

### Doba nabíjania batérií

Pre model: DCJ200

| 18V LITHIUM-ION         | 14.4V LITHIUM-ION |
|-------------------------|-------------------|
| BL1840<br>4.0Ah         | BL1440<br>4.0Ah   |
| BL1830<br>3.0Ah         | BL1430<br>3.0Ah   |
| BL1815/N<br>1.3Ah/1.5Ah | BL1415<br>1.3Ah   |

DC18RC / DC18RA



36min.  
rychle nabíjanie

DC18SF



90min. 1 až 2 batérie  
180min. 3 až 4 batérie

DC18SD



DC18SE  
(Autonabíjačka)

90min.  
60min.  
30min.

Pre model: CJ100D



BL1840  
1.3Ah

DC10WA



50min.

| Obj. číslo | Popis  | MOC s DPH | Akciová MOC s DPH |
|------------|--|-----------|-------------------|
| CJ100DZM   | Vyhrievaná bunda (veľkosť M)   | 269,90 €  | 199,90 €          |
| CJ100DZL   | Vyhrievaná bunda (veľkosť L)   | 269,90 €  | 199,90 €          |
| CJ100DZXL  | Vyhrievaná bunda (veľkosť XL)  | 269,90 €  | 199,90 €          |
| CJ100DZ2XL | Vyhrievaná bunda (veľkosť 2XL)   | 269,90 €  | 199,90 €          |
| DCJ200ZM   | Vyhrievaná bunda (veľkosť M)   | 289,90 €  | 219,90 €          |
| DCJ200ZL   | Vyhrievaná bunda (veľkosť L)   | 289,90 €  | 219,90 €          |
| DCJ200ZXL  | Vyhrievaná bunda (veľkosť XL)  | 289,90 €  | 219,90 €          |
| DCJ200Z2XL | Vyhrievaná bunda (veľkosť 2XL)   | 289,90 €  | 219,90 €          |
| CJ100DZM   | Vyhrievaná bunda (veľkosť M) (1 ks nabíjačka 194588-1, 1 ks Aku 194550-6 1,3 Ah 10,8 V Li-Ion)   | 329,90 €  | 239,90 €          |
| CJ100DZL   | Vyhrievaná bunda (veľkosť L) (1 ks nabíjačka 194588-1, 1 ks Aku 194550-6 1,3 Ah 10,8 V Li-Ion)   | 329,90 €  | 239,90 €          |
| CJ100DZXL  | Vyhrievaná bunda (veľkosť XL) (1 ks nabíjačka 194588-1, 1 ks Aku 194550-6 1,3 Ah 10,8 V Li-Ion)  | 329,90 €  | 239,90 €          |
| CJ100DZ2XL | Vyhrievaná bunda (veľkosť 2XL) (1 ks nabíjačka 194588-1, 1 ks Aku 194550-6 1,3 Ah 10,8 V Li-Ion) | 329,90 €  | 239,90 €          |
| DCJ200ZM   | Vyhrievaná bunda (veľkosť M) (1 ks nabíjačka 195584-2, 1 ks aku 194558-0 1,3 Ah 14,4 V Li-Ion)   | 469,90 €  | 369,90 €          |
| DCJ200ZL   | Vyhrievaná bunda (veľkosť L) (1 ks nabíjačka 195584-2, 1 ks aku 194558-0 1,3 Ah 14,4 V Li-Ion)   | 469,90 €  | 369,90 €          |
| DCJ200ZXL  | Vyhrievaná bunda (veľkosť XL) (1 ks nabíjačka 195584-2, 1 ks aku 194558-0 1,3 Ah 14,4 V Li-Ion)  | 469,90 €  | 369,90 €          |
| DCJ200Z2XL | Vyhrievaná bunda (veľkosť 2XL) (1 ks nabíjačka 195584-2, 1 ks aku 194558-0 1,3 Ah 14,4 V Li-Ion) | 469,90 €  | 369,90 €          |

akciová ponuka platí od 1. 1. 2014 do 31. 3. 2014 alebo do vypredania skladových zásob

# Makita®

## PROFESIONÁLNE PRÍSLUŠENSTVO

www.makita.sk

### Príklepové vrtáky SDS-plus

\*\*\*

Vhodné na vrtanie s príklepom do betónu, muriva a prírodného kameňa.  
Tieto robustné príklepové vrtáky SDS-plus sú cenovo výhodnou alternatívou vrtákov SDS-plus S4. Sú optimálne pre príležitostné vrtanie.



| ø (mm) | Celková dĺžka (mm) | Pracovná dĺžka (mm) | Objednávacie číslo | Cena s DPH |
|--------|--------------------|---------------------|--------------------|------------|
| 3,5    | 90                 | 30                  | D-169 50           | 0,83 €     |
| 4      | 110                | 50                  | D-000 16           | 0,90 €     |
| 5      | 110                | 50                  | D-000 22           | 0,86 €     |
| 5      | 160                | 100                 | D-000 38           | 0,81 €     |
| 5,5    | 110                | 50                  | D-000 44           | 0,87 €     |
| 6      | 110                | 50                  | D-000 50           | 0,78 €     |
| 6      | 160                | 100                 | D-000 66           | 0,85 €     |
| 6      | 210                | 150                 | D-000 72           | 0,94 €     |
| 6,5    | 110                | 50                  | D-000 88           | 0,94 €     |
| 6,5    | 160                | 100                 | D-000 94           | 0,93 €     |
| 7      | 110                | 50                  | D-001 03           | 0,78 €     |
| 7      | 160                | 100                 | D-001 19           | 0,87 €     |
| 8      | 110                | 50                  | D-001 25           | 0,85 €     |
| 8      | 160                | 100                 | D-001 31           | 0,90 €     |
| 8      | 210                | 150                 | D-001 47           | 1,13 €     |
| 8      | 260                | 200                 | D-001 53           | 1,40 €     |
| 9      | 210                | 150                 | D-001 69           | 1,20 €     |
| 10     | 160                | 100                 | D-001 75           | 0,91 €     |
| 10     | 210                | 150                 | D-001 81           | 1,18 €     |
| 10     | 260                | 200                 | D-001 97           | 1,28 €     |
| 10     | 310                | 250                 | D-002 06           | 1,63 €     |
| 10     | *460               | 400                 | D-175 38           | 3,47 €     |
| 11     | 160                | 100                 | D-002 12           | 1,07 €     |
| 12     | 160                | 100                 | D-002 28           | 1,09 €     |
| 12     | 210                | 150                 | D-002 34           | 1,44 €     |
| 12     | 260                | 200                 | D-002 40           | 1,49 €     |
| 12     | *460               | 400                 | D-162 71           | 3,42 €     |
| 13     | 160                | 100                 | D-002 56           | 1,33 €     |
| 14     | 160                | 100                 | D-002 62           | 1,43 €     |
| 14     | 260                | 200                 | D-002 78           | 1,95 €     |
| 14     | 460                | 400                 | D-175 44           | 3,84 €     |
| 15     | 160                | 100                 | D-002 84           | 1,84 €     |
| 15     | *460               | 400                 | D-175 50           | 4,50 €     |
| 16     | 210                | 150                 | D-002 90           | 2,15 €     |
| 16     | 240                | 180                 | D-162 87           | 4,83 €     |
| 16     | 310                | 250                 | D-003 09           | 2,56 €     |
| 17     | 210                | 150                 | D-003 15           | 2,72 €     |
| 18     | 210                | 150                 | D-003 21           | 2,74 €     |
| 18     | 300                | 240                 | D-003 37           | 3,61 €     |
| 18     | *460               | 400                 | D-175 66           | 5,55 €     |
| 19     | 210                | 150                 | D-003 43           | 2,69 €     |
| 19     | *460               | 400                 | D-162 93           | 6,36 €     |
| 20     | 210                | 150                 | D-003 59           | 3,32 €     |
| 20     | 310                | 250                 | D-003 65           | 4,12 €     |
| 20     | *460               | 400                 | D-152 35           | 6,05 €     |
| 22     | 260                | 200                 | D-003 71           | 3,96 €     |
| 22     | 310                | 250                 | D-080 62           | 5,25 €     |

| ø (mm) | Celková dĺžka (mm) | Pracovná dĺžka (mm) | Objednávacie číslo | Cena s DPH |
|--------|--------------------|---------------------|--------------------|------------|
| 22     | *460               | 400                 | D-152 41           | 6,07 €     |
| 24     | *460               | 400                 | D-163 02           | 6,43 €     |
| 25     | 260                | 200                 | D-003 87           | 3,51 €     |
| 25     | 310                | 250                 | D-085 17           | 6,06 €     |
| 25     | *460               | 400                 | D-152 57           | 7,86 €     |
| 26     | 260                | 200                 | D-003 93           | 4,38 €     |
| 26     | 310                | 250                 | D-080 78           | 5,92 €     |
| 26     | *460               | 400                 | D-152 63           | 8,59 €     |
| 28     | *460               | 400                 | D-163 18           | 11,59 €    |
| 30     | *460               | 400                 | D-175 72           | 12,65 €    |

### Sada vrtákov SDS-plus

| Opis  | Objednávacie číslo | Cena s DPH |
|---|--------------------|------------|
| Sada vrtákov SDS-plus<br>ø 5 x 110 mm<br>ø 6 x 110 mm<br>ø 8 x 110 mm<br>ø 6 x 160 mm<br>ø 8 x 160 mm | D-007 95           | 5,08 €     |

\* predvŕtať dieru s krátkym vrtákom rovnakého priemeru najmenej do hĺbky 150 mm



# Vrtáky a sekáče SDS Max



Vrtáky sú cenovo výhodnou variantou a sú určené pre vrtanie do betónu, muriva a prírodného kameňa.



| ø (mm) | Celková dĺžka (mm) | Pracovná dĺžka (mm) | Objednávacie číslo | Cena s DPH |
|--------|--------------------|---------------------|--------------------|------------|
| 12     | 340                | 200                 | D-338 75           | 6,93 €     |
| 12     | 540                | 400                 | D-338 81           | 9,69 €     |
| 14     | 340                | 200                 | D-338 97           | 7,56 €     |
| 14     | 540                | 400                 | D-339 06           | 11,43 €    |
| 15     | 340                | 200                 | D-339 12           | 8,39 €     |
| 15     | 540                | 400                 | D-339 28           | 11,04 €    |
| 16     | 340                | 200                 | D-339 34           | 9,12 €     |
| 16     | 540                | 400                 | D-339 40           | 11,17 €    |
| 18     | 340                | 200                 | D-339 56           | 9,33 €     |
| 18     | 540                | 400                 | D-339 62           | 11,95 €    |
| 20     | 340                | 200                 | D-339 78           | 10,22 €    |
| 20     | 540                | 400                 | D-339 84           | 13,88 €    |
| 22     | 340                | 200                 | D-339 90           | 11,05 €    |
| 22     | 540                | 400                 | D-340 01           | 15,02 €    |
| 24     | 340                | 200                 | D-340 17           | 11,79 €    |



| ø (mm) | Celková dĺžka (mm) | Pracovná dĺžka (mm) | Objednávacie číslo | Cena s DPH |
|--------|--------------------|---------------------|--------------------|------------|
| 24     | 540                | 400                 | D-340 23           | 16,05 €    |
| 25     | 340                | 200                 | D-340 39           | 11,87 €    |
| 25     | 540                | 400                 | D-340 45           | 16,03 €    |
| 28     | 370                | 250                 | D-340 51           | 13,71 €    |
| 28     | 570                | 450                 | D-340 67           | 21,35 €    |
| 30     | 370                | 250                 | D-340 73           | 16,38 €    |
| 30     | 570                | 450                 | D-340 89           | 26,53 €    |
| 32     | 370                | 250                 | D-340 95           | 22,92 €    |
| 32     | 570                | 450                 | D-341 04           | 29,44 €    |
| 35     | 370                | 250                 | D-341 10           | 27,52 €    |
| 35     | 570                | 450                 | D-341 26           | 34,45 €    |
| 38     | 370                | 250                 | D-341 32           | 36,77 €    |
| 38     | 570                | 450                 | D-341 48           | 43,63 €    |
| 40     | 370                | 250                 | D-341 54           | 37,85 €    |
| 40     | 570                | 450                 | D-341 60           | 47,29 €    |



| Výrobok | Opis   | Veľkosť (mm) | Objednávacie číslo | Cena s DPH |
|---------|--|--------------|--------------------|------------|
|         | <b>Špicový sekáč</b><br>na najrôznejšie sekacie a asanačné práce v murive, betóne a uvoľnenom kameni | 300 x 18     | D-341 76           | 4,16 €     |
|         |  | 400 x 18     | D-341 82           | 4,88 €     |
|         |  | 600 x 18     | D-341 98           | 7,16 €     |
|         | <b>Plochý sekáč</b><br>na najrôznejšie sekacie a asanačné práce v murive, betóne a uvoľnenom kameni  | 300 x 25     | D-342 07           | 3,91 €     |
|         |  | 400 x 25     | D-342 13           | 5,17 €     |
|         |  | 600 x 25     | D-342 29           | 6,92 €     |
|         | <b>Široký sekáč</b><br>na univerzálny úber materiálu väčšieho rozsahu                                | 400 x 50     | D-342 35           | 6,15 €     |
|         |  | 300 x 80     | D-342 41           | 10,40 €    |

# Pílové plátky s upínaním Makita

\*\*\*\*\*

|   | Typ        | Pracovná dĺžka | Zub/palec | Materiál                     | ks/bal | Objednávacie číslo | Cena s DPH |
|---|------------|----------------|-----------|------------------------------|--------|--------------------|------------|
|  | 3 / HCS    | 60             | 9         | drevo, plast                 | 5      | A-85868            | 4,61 €     |
|  | 10 / HCS   | 60             | 9         | drevo, preglejka, rýchly rez | 5      | A-85818            | 6,89 €     |
|  | 17 / HSS   | 63             | 14        | drevo, preglejka, obľý rez   | 5      | A-85846            | 6,00 €     |
|  | BR-3 / HCS | 60             | 9         | drevo, čistý rez             | 5      | A-02288            | 5,52 €     |
|  | 1 / HCS    | 60             | 24        | tenké železo                 | 5      | A-85802            | 5,97 €     |

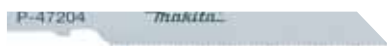

\*\*\*\*\*

## P-47204

Pílový plátok na sendvičové panely a železo pre priamočiare píly

Dĺžka: 105 mm  
Zub/palec: 25  
ks/bal: 5 ks

8,<sup>15</sup>€



\*\*\*\*\*

## B-20454

Univerzálny pílový plátok na drevo, železo, plast pre chvostové píly

Dĺžka: 100 mm  
Zub/palec: 14-18  
ks/bal: 5 ks

11,<sup>69</sup>€



\*\*\*\*\*

## B-20448

Pílový plátok na sadrokartón (5-50mm) pre chvostové píly

Dĺžka: 100 mm  
Zub/palec: 6  
ks/bal: 5 ks

11,<sup>69</sup>€



\*\*\*\*\*

## P-05072

Pílový plátok na čerstvé drevo pre chvostové píly

Dĺžka: 300 mm  
Zub/palec: 4,5  
ks/bal: 5 ks

20,<sup>17</sup>€



\*\*\*\*\*

## P-45711

Pílový plátok na nerez, železo, hliník pre chvostové píly

Dĺžka: 200 mm  
Zub/palec: tvar M  
ks/bal: 5 ks

19,<sup>00</sup>€



\*\*\*\*\*

## P-80438

Pílový plátok na izolačné materiály / polystyrén, sklená vata/ pre chvostové píly

Dĺžka: 225 mm  
Zub/palec: -  
ks/bal: 3 ks

23,<sup>79</sup>€

## Kefy z oceleového drôtu

\*\*\*

Miskovitá kefa z oceleového drôtu – vlnitý drôt  
s vnútorným závitom M14



| Priemer kefy<br>ø v mm | Priemer drôtu<br>ø v mm | Počet ks<br>v balení | Max. otáčky<br>min <sup>-1</sup> | Model                      | Obj. číslo | Cena s DPH |
|------------------------|-------------------------|----------------------|----------------------------------|----------------------------|------------|------------|
| 60                     | 0,3                     | 1                    | 12.500                           | 125 / 150 mm Uhlová brúska | D-24072    | 2,49 €     |
| 75                     | 0,3                     | 1                    | 12.500                           |                            | D-24094    | 3,10 €     |
| 100                    | 0,3                     | 1                    | 8.500                            | 180 / 230 mm Uhlová brúska | D-29284    | 4,50 €     |

Miskovitá kefa z oceleového drôtu – spletaný drôt  
s vnútorným závitom M14



| Priemer kefy<br>ø v mm | Priemer drôtu<br>ø v mm | Počet ks<br>v balení | Max. otáčky<br>min <sup>-1</sup> | Model                      | Obj. číslo | Cena s DPH |
|------------------------|-------------------------|----------------------|----------------------------------|----------------------------|------------|------------|
| 60                     | 0,5                     | 1                    | 12.500                           | 125 / 150 mm Uhlová brúska | D-24119    | 4,03 €     |
| 75                     | 0,5                     | 1                    | 12.500                           |                            | D-24131    | 4,50 €     |

Miskovitá kefa z oceleového drôtu – spletaný drôt  
s vnútorným závitom M14



| Priemer kefy<br>ø v mm | Priemer drôtu<br>ø v mm | Počet ks<br>v balení | Max. otáčky<br>min <sup>-1</sup> | Model                      | Obj. číslo | Cena s DPH |
|------------------------|-------------------------|----------------------|----------------------------------|----------------------------|------------|------------|
| 60                     | 0,5                     | 1                    | 12.500                           | 125 / 150 mm Uhlová brúska | D-24153    | 4,73 €     |
| 100                    | 0,5                     | 1                    | 8.500                            | 180 / 230 mm Uhlová brúska | D-29290    | 7,51 €     |

Miskovitá kefa z oceleového drôtu – spletaný drôt  
s vnútorným závitom M14





| Priemer kefy<br>ø v mm | Priemer drôtu<br>ø v mm | Počet ks<br>v balení | Max. otáčky<br>min <sup>-1</sup> | Model                                     | Obj. číslo | Cena s DPH |
|------------------------|-------------------------|----------------------|----------------------------------|---|------------|------------|
| 100                    | 0,5                     | 1                    | 12.500                           | 125 / 150 / 180 / 230 mm<br>Uhlová brúska | D-29555    | 3,97 €     |
| 115                    | 0,5                     | 1                    | 12.500                           |   | D-29561    | 4,68 €     |
| 125                    | 0,5                     | 1                    | 12.500                           |   | D-29577    | 5,63 €     |
| 150                    | 0,5                     | 1                    | 8.500                            | 150 mm – Uhlová brúska                    | D-45761    | 8,10 €     |
| 175                    | 0,5                     | 1                    | 8.500                            | 180 mm – Uhlová brúska                    | D-45777    | 10,70 €    |



## Brúsny kotúč na odstraňovanie farby



\*\*\*\*\*

|   | priemer (mm) | Max. počet otáčok        | Popis   | Objednávacie číslo | Cena s DPH |
|---|--------------|--------------------------|---|--------------------|------------|
|  | 115 x 22,23  | 12 000 min <sup>-1</sup> | Brúsny kotúč na odstraňovanie farby / železo, nerez, med' | B-28977            | 8,90 €     |
|  | 125 x 22,23  | 12 000 min <sup>-1</sup> | Brúsny kotúč na odstraňovanie farby / železo, nerez, med' | B-28983            | 10,00 €    |



## Brúsny kotúč na odstraňovanie farby – LONGLIFE

\*\*\*\*\*

|   | priemer (mm) | Max. počet otáčok        | Popis   | Objednávacie číslo | Cena s DPH |
|---|--------------|--------------------------|---|--------------------|------------|
|  | 115 x 22,23  | 12 000 min <sup>-1</sup> | Brúsny kotúč na odstraňovanie farby / železo, nerez, med' | B-29016            | 10,00 €    |
|  | 125 x 22,23  | 12 000 min <sup>-1</sup> | Brúsny kotúč na odstraňovanie farby / železo, nerez, med' | B-29022            | 11,45 €    |



## Príslušenstvo pre Multitool – Sady



\*\*\*\*\*

### B-30592

Sada príslušenstva na prácu s obkladačkami

Sada obsahuje:  
B-21428 1 ks  
B-21490 1 ks  
B-21515 1 ks  
B-21440 1 ks

65,42 €



\*\*\*\*\*

### B-30617

Sada príslušenstva na prácu s podlahami

Sada obsahuje:  
B-21456 1 ks  
B-21381 1 ks  
B-21347 1 ks  
B-21325 1 ks

53,16 €



\*\*\*\*\*

### B-30623

Sada príslušenstva na prácu s podlahou

Sada obsahuje:  
B-21353 1 ks  
B-21369 1 ks  
B-21428 1 ks  
B-21325 1 ks

55,00 €

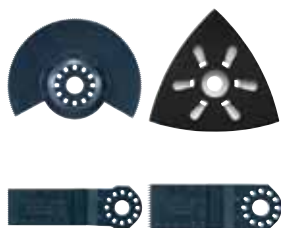

\*\*\*\*\*

### B-30639

Sada príslušenstva na prácu s drevom

Sada obsahuje:  
B-21537 2 ks  
B-21353 1 ks  
B-21369 1 ks  
B-21325 1 ks

62,90 €

## Príslušenstvo k teplovzdušným pištoliam

| Názov  | Obj. číslo | HG5002K / HG5012K | HG550VK / HG551VK | HG650CK / HG651CK | Cena s DPH |
|--|------------|-------------------|-------------------|-------------------|------------|
| Redukčná hubica<br>                       | P-33691    |                   | •                 | •                 | 7,20 €     |
| Odrážová hubica<br>                       | P-71445    |                   | •                 | •                 | 5,94 €     |
| Tryska na zváranie<br>                    | P-71451    |                   | •                 | •                 | 8,87 €     |
| Tryska pre rýchle zváranie<br>            | P-71473    | •                 | •                 | •                 | 18,89 €    |
| Tryska pre zváranie preplátovaním<br>     | P-71489    | •                 | •                 | •                 | 8,87 €     |
| Hubica chrániaca sklo pred poškodením<br> | P-33679    | •                 | •                 | •                 | 7,24 €     |
| Široká hubica<br>                         | P-71423    | •                 | •                 | •                 | 6,59 €     |
| Prítlačný valček<br>                      | P-71504    | •                 | •                 | •                 | 9,07 €     |

\*\*\*\*\*

**P-60517**  
**19 dielna sada vrtákov HSS-G**  
**špička pod uhlom 135°**

- 1 ks 1x 40 mm
- 1 ks 1,5x 40 mm
- 1 ks 2x 49 mm
- 1 ks 2,5x 57 mm
- 1 ks 3x 61 mm
- 1 ks 3,5x 70 mm
- 1 ks 4x 75 mm
- 1 ks 4,5x 80 mm
- 1 ks 5x 86 mm
- 1 ks 5,5x 93 mm
- 1 ks 6x 93 mm
- 1 ks 6,5x 101 mm
- 1 ks 7x 109 mm
- 1 ks 7,5x 109 mm
- 1 ks 8x 117 mm
- 1 ks 8,5x 117 mm
- 1 ks 9x 125 mm
- 1 ks 9,5x 125 mm
- 1 ks 10x 133 mm



**24,83€**

\*\*\*\*\*

**P-30829**  
**21-dielna sada vrtákov**

- 6 vrtákov HSS: ø 4, 4,5, 5, 6, 8, 10 mm
- 5 vrtákov do kameňa: ø 3, 4, 5, 5,5, 6 mm

Magnetický držiak skrutkovacích hrotov 2 1/4"  
Skrutkovacie hroty 9 x 25 mm:  
3 ks Pozidriv: PZ1, PZ2, PZ3  
3 ks Phillips: 1, 2, 3  
3 ks na rovnú drážku: 6-8, 8-10, 10-12

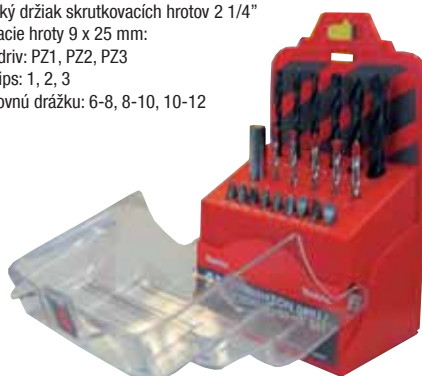

**7,59€**  
**14,03€**

\*\*\*\*\*

**P-57087**  
**21-dielna sada**  
**vrtákov/skrutkovacích hrotov**



**7,59€**  
**11,80€**

\*\*\*\*\*

**P-19881**  
**Sada frézek**



**35,99€**  
**55,90€**

\*\*\*\*\*

**D-23759**  
**Sada vrtákov s 1/4" upínaním**

- 1 ks ø 5 do dreva
- 1 ks ø 6 do dreva
- 1 ks ø 5 HSS-TIN do železa
- 1 ks ø 6 HSS-TIN do železa
- 1 ks ø 6 HM CT do tehly a muriva



**6,96€**

\*\*\*\*\*

**D-30564**  
**170 ks sada vrtákov do železa**

- 10ks ø 1
- 10ks ø 1,5
- 10ks ø 2
- 10ks ø 2,5
- 10ks ø 3
- 10ks ø 3,5
- 10ks ø 4
- 10ks ø 4,5
- 10ks ø 5
- 10ks ø 5,5
- 10ks ø 6
- 10ks ø 6,5
- 10ks ø 7
- 10ks ø 7,5
- 10ks ø 8
- 5ks ø 8,5
- 5ks ø 9
- 5ks ø 9,5
- 5ks ø 10



**198,65€**

\*\*\*\*\*

**B-14102**  
**Rezný kotúč na železo**  
**115 x 1,6 x 22,23 mm**



**1,08€**

\*\*\*\*\*

**B-35134**  
**Rezný kotúč na železo**  
**125 x 1,6 x 22,23 mm**



**1,24€**

**DEAWST05**  
**Stôl pre všetky typy pokosových pí**



**298,16€**

# Sady vrtákov SDS-Plus, SDS-Max

\*\*\*

**D-00153**  
SDS plus vrták  
8x260x200mm



1,<sup>40</sup>€

\*\*\*

**D-00795**  
Sada vrtákov SDS-Plus  
ø 5 x 110 mm  
ø 6 x 110 mm  
ø 8 x 110 mm  
ø 6 x 160 mm  
ø 8 x 160 mm



5,<sup>08</sup>€

\*\*\*\*\*

**B-12027**  
Sada SDS-Plus  
vrtákov NEMESIS  
1ks 5x 110mm  
1ks 6x 110mm  
1ks 8x 110mm  
1ks 6x 160mm  
1ks 8x 160mm  
1ks 10x 160mm  
1ks 12x 160mm



36,<sup>95</sup>€

\*\*\*\*\*

**B-10388**  
Samoostriaci sekáč  
30 mm šesťhran  
(HM1304, HM1400, HM1307C, HM1317C)



29,<sup>81</sup>€

\*\*\*\*\*

**D-40565**  
Sada SDS Max sekáčov  
2ks Sekáč špic 400 mm  
2ks Sekáč plochý 400x 25 mm  
1ks Sekáč plochý 400x 50 mm  
1ks Sekáč plochý 300x 80 mm



57,<sup>44</sup>€

\*\*\*\*\*

**D-40587**  
Sada SDS Max vrtákov  
16 x 340 mm  
18 x 340 mm  
20 x 340 mm



34,<sup>86</sup>€

\*\*\*

**D-21191**  
Sada vrtákov a sekáčov  
SDS-Plus  
1ks 5,5 x 110 mm  
1ks 6 x 110 mm  
1ks 7 x 160 mm  
1ks 8 x 160 mm  
1ks 10 x 210 mm  
1ks 10 x 460 mm  
1ks 16 x 460 mm  
1ks 20 x 460 mm  
1ks Sekáč špic 250 mm  
1ks Sekáč plochý 250 x 20 mm



34,<sup>04</sup>€

\*\*\*

**D-21200**  
Sada vrtákov a sekáčov  
SDS-Plus  
1ks 5 x 110 mm  
1ks 5,5 x 110 mm  
1ks 6 x 110 mm  
1ks 6 x 160 mm  
1ks 7 x 160 mm  
1ks 8 x 110 mm  
1ks 8 x 160 mm  
1ks 8 x 210 mm  
1ks 10 x 110 mm  
1ks 10 x 160 mm  
1ks 10 x 210 mm  
1ks 14 x 260 mm  
1ks Sekáč špic 140 mm  
1ks Sekáč špic 250 mm  
1ks Sekáč plochý 140 x 20 mm  
1ks Sekáč plochý 250 x 20 mm  
1ks Sekáč plochý 250 x 40 mm



37,<sup>06</sup>€

\*\*\*

**D-05181**  
Sada vrtákov a sekáčov  
SDS-Plus  
1ks Sekáč špic 250 mm  
1ks Sekáč plochý 250 x 20 mm  
1ks Sekáč plochý 250 x 40 mm



19,<sup>56</sup>€

# Torzne bity

\*\*\*\*\*

## Torz 50 mm



| Rozmer | ks / bal | Obj.č.  | MOC s DPH |
|--------|----------|---------|-----------|
| T10    | 2        | B-28226 | € 6,42    |
| T15    | 2        | B-28232 | € 6,42    |
| T20    | 2        | B-28248 | € 6,42    |
| T25    | 2        | B-28254 | € 6,42    |
| T30    | 2        | B-28260 | € 6,42    |

## PZ 50 mm



| Rozmer | ks / bal | Obj.č.  | MOC s DPH |
|--------|----------|---------|-----------|
| PZ1    | 2        | B-28276 | € 5,89    |
| PZ2    | 2        | B-28282 | € 5,89    |
| PZ3    | 2        | B-28298 | € 5,89    |

## PH 50 mm



| Rozmer | ks / bal | Obj.č.  | MOC s DPH |
|--------|----------|---------|-----------|
| PH1    | 2        | B-28167 | € 5,89    |
| PH2    | 2        | B-28173 | € 5,89    |
| PH3    | 2        | B-28189 | € 5,89    |

## PH 50 mm Special



| Popis                | Rozmer | ks / bal | Obj.č.  | MOC s DPH |
|----------------------|--------|----------|---------|-----------|
| Pre skrutky do dreva | PH2    | 2        | B-28307 | € 7,02    |
| Pre skrutky do kovu  | PH2    | 2        | B-28313 | € 7,02    |

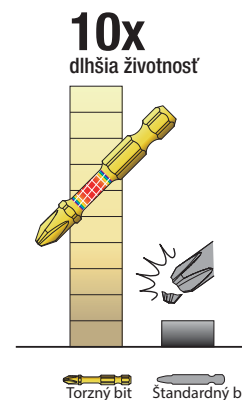
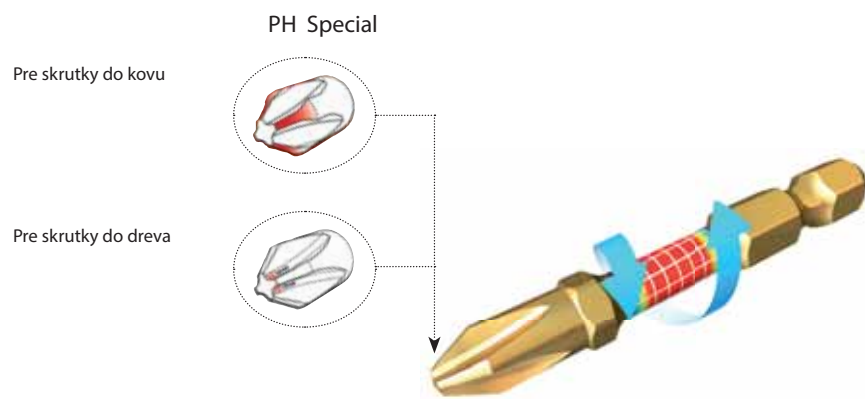

**Makita s.r.o.,**  
Jegorovova 35, 974 01 Banská Bystrica,  
tel.: 048-4161 772, e-mail: makita@makita.sk

**Servis:** tel.: 048-4161 774, e-mail: servis@makita.sk

Zoznam autorizovaných predajcov nájdete na  
[www.makita.sk](http://www.makita.sk)

Uvedené ceny sú odporúčané maloobchodné ceny vrátane DPH.  
Na uvedené výrobky poskytujeme záruku 2 roky.  
Recyklačný poplatok je zahrnutý v cenách výrobkov!  
Technické údaje sú nezáväzná. Výrobca nie je zodpovedný za tlačové chyby.