

akciová ponuka platí od **1. 7. 2013** do **30. 9. 2013** alebo do vypredania skladových zásob

Váš predajca:

Makita®

SVETOVÁ ZNAČKA ELEKTRICKÉHO NÁRADIA

www.makita.sk



HR2450

elektronické vŕtacie a sekacie kladivo

Funkcia sekacie: otáčanie sekáča o 360°; 40 rôznych upínacích polôh

Upínanie nástroja:	SDS-PLUS
Príkon:	780 W
Síla jednotlivého príklepu:	2,3 J*
*Intenzita jednotlivých príklepov podľa "EPTA Procedure 05/2009"	
Max. vŕtací výkon: – betón:	24 mm Ø
– oceľ:	13 mm Ø
– drevo:	32 mm Ø
– vŕtacia korunka:	65 mm Ø
Hmotnosť:	2,4 kg

149,90€
239,90€

HR2600

elektropneumatické vŕtacie kladivo

Upínanie nástroja:	SDS-PLUS
Príkon:	800 W
Síla jednotlivého príklepu:	2,4 J*
*Intenzita jednotlivých príklepov podľa "EPTA Procedure 05/2009"	
Max. vŕtací výkon: – betón:	26 mm Ø
– oceľ:	13 mm Ø
– drevo:	32 mm Ø
– vŕtacia korunka:	68 mm Ø
Hmotnosť:	2,8 kg

179,90€
259,90€

HR2470T + GA4530

sada náradia

HR2470T

elektronické vŕtacie a sekacie kladivo s rýchlopínacím skľučovadlom na valcovité stopky

Funkcia sekacie: otáčanie sekáča o 360°; 40 rôznych upínacích polôh

Upínanie nástroja:	SDS-PLUS
Príkon:	780 W
Síla jednotlivého príklepu:	2,4 J*
*Intenzita jednotlivých príklepov podľa "EPTA Procedure 05/2009"	
Max. vŕtací výkon: – betón:	24 mm Ø
– oceľ:	13 mm Ø
– drevo:	32 mm Ø
– vŕtacia korunka:	65 mm Ø
Hmotnosť:	3,0 kg

GA4530

uhlová brúska

Príkon:	720 W
Priemer kotúča:	115 mm
Voľnoběžná otáčky:	11.000 min-1
Vretenový závit:	M14 x 2
Hmotnosť:	1,8 kg

299,90€
404,80€



HR2450FTX

elektronické vŕtacie a sekacie kladivo s rýchlopínacím skľučovadlom na valcovité stopky a sadou vŕtákov v hliníkovom kufríku

Funkcia sekacie: otáčanie sekáča o 360°; 40 rôznych upínacích polôh

Upínanie nástroja:	SDS-PLUS
Príkon:	780 W
Síla jednotlivého príklepu:	2,3 J*
*Intenzita jednotlivých príklepov podľa "EPTA Procedure 05/2009"	
Max. vŕtací výkon: – betón:	24 mm Ø
– oceľ:	13 mm Ø
– drevo:	32 mm Ø
– vŕtacia korunka:	65 mm Ø
Hmotnosť: 2,4 kg	

249,90€
299,90€



HR2470T

elektronické vŕtacie a sekacie kladivo s rýchlopínacím skľučovadlom na valcovité stopky

Funkcia sekacie: otáčanie sekáča o 360°; 40 rôznych upínacích polôh

Upínanie nástroja:	SDS-PLUS
Príkon:	780 W
Síla jednotlivého príklepu:	2,4 J*
*Intenzita jednotlivých príklepov podľa "EPTA Procedure 05/2009"	
Max. vŕtací výkon: – betón:	24 mm Ø
– oceľ:	13 mm Ø
– drevo:	32 mm Ø
– vŕtacia korunka:	65 mm Ø
Hmotnosť:	3,0 kg

259,90€
314,90€

akciová ponuka platí od **1. 7. 2013** do **30. 9. 2013** alebo do vypredania skladových zásob



HR2611F

elektropneumatické vŕtacie a sekacie kladivo s funkciou AVT a pracovným osvetlením

AVT – antivibračný systém – mimoriadne účinný absorbér vibrácií
 Upínanie nástroja: SDS-PLUS
 Príkon: 800 W
 Sila jednotlivého príklepu: 2,4 J*
 *Intenzita jednotlivých príklepov podľa "EPTA Procedure 05/2009"
 Max. vŕtací výkon: – betón: 26 mm Ø
 – ocel: 13 mm Ø
 – drevo: 32 mm Ø
 – vŕtacia korunka: 68 mm Ø
 Hmotnosť: 2,9 kg

219,90€
309,90€

HR2611FT

elektropneumatické vŕtacie a sekacie kladivo s funkciou AVT, pracovným osvetlením a rýchloupínacím skľučovadlom na valcovité stopky

AVT – antivibračný systém – mimoriadne účinný absorbér vibrácií
 Upínanie nástroja: SDS-PLUS
 Príkon: 800 W
 Sila jednotlivého príklepu: 2,4 J*
 *Intenzita jednotlivých príklepov podľa "EPTA Procedure 05/2009"
 Max. vŕtací výkon: – betón: 26 mm Ø
 – ocel: 13 mm Ø
 – drevo: 32 mm Ø
 – vŕtacia korunka: 68 mm Ø
 Hmotnosť: 3,0 kg

279,90€
379,90€

HR2800

elektronické vŕtacie kladivo

Funkcia sekacie: otáčanie sekáča o 360°; 40 rôznych upínacích polôh
 Upínanie nástroja: SDS-PLUS
 Príkon: 800 W
 Voľnobežné otáčky: 0–1.100 min⁻¹
 Sila jednotlivého príklepu: 2,9 J*
 *Intenzita jednotlivých príklepov podľa "EPTA Procedure 05/2009"
 Max. vŕtací výkon: – betón: 28 mm Ø
 – ocel: 13 mm Ø
 – drevo: 32 mm Ø
 – vŕtacia korunka: 80 mm Ø
 Hmotnosť: 3,4 kg

279,90€
357,90€



HR2810

elektronické vŕtacie a sekacie kladivo

Funkcia sekacie: otáčanie sekáča o 360°; 40 rôznych upínacích polôh
 Upínanie nástroja: SDS-PLUS
 Príkon: 800 W
 Voľnobežné otáčky: 0–1.100 min⁻¹
 Sila jednotlivého príklepu: 2,8 J*
 *Intenzita jednotlivých príklepov podľa "EPTA Procedure 05/2009"
 Max. vŕtací výkon: – betón: 28 mm Ø
 – ocel: 13 mm Ø
 – drevo: 32 mm Ø
 – vŕtacia korunka: 80 mm Ø
 Hmotnosť: 3,4 kg

329,90€
413,90€

HR3200C

elektronické vŕtacie a sekacie kladivo

Funkcia sekacie: otáčanie sekáča o 360°; 24 rôznych upínacích polôh
 Upínanie nástroja: SDS-PLUS
 Príkon: 850 W
 Voľnobežné otáčky: 315–630 min⁻¹
 Sila jednotlivého príklepu: 5,1 J*
 *Intenzita jednotlivých príklepov podľa "EPTA Procedure 05/2009"
 Max. vŕtací výkon: – vŕták: 32 mm Ø
 – vŕtacia korunka: 90 mm Ø
 Hmotnosť: 4,8 kg

569,90€
629,90€

HR3540C

elektronické vŕtacie a sekacie kladivo

Funkcia sekacie: otáčanie sekáča o 360°; 24 rôznych upínacích polôh
 Upínanie nástroja: SDS-MAX
 Príkon: 850 W
 Voľnobežné otáčky: 315–630 min⁻¹
 Sila jednotlivého príklepu: 5,6 J*
 *Intenzita jednotlivých príklepov podľa "EPTA Procedure 05/2009"
 Max. vŕtací výkon: – vŕták: 35 mm Ø
 – vŕtacia korunka: 90 mm Ø
 Hmotnosť: 5,2 kg

599,90€
699,90€



HR5201C

elektronické vŕtacie a sekacie kladivo

Funkcia sekacie: otáčanie sekáča o 360°; 16 rôznych upínacích polôh
 Upínanie nástroja: SDS-MAX
 Príkon: 1.500 W
 Voľnobežné otáčky: 130–260 min⁻¹
 Sila jednotlivého príklepu: 19,7 J*
 *Intenzita jednotlivých príklepov podľa "EPTA Procedure 05/2009"
 Max. vŕtací výkon: – vŕták: 52 mm Ø
 – vŕtacia korunka: 160 mm Ø
 Hmotnosť: 11,4 kg

899,90€
1.259,90€

HK1820

elektronické ľahké sekacie kladivo

Otáčanie sekáča o 360°; 12 rôznych upínacích polôh
 Upínanie nástroja: SDS-PLUS
 Príkon: 550 W
 Frekvencia príklepu: 0–3.200 min⁻¹
 Sila jednotlivého príklepu: 3,1 J*
 *Intenzita jednotlivých príklepov podľa "EPTA Procedure 05/2009"
 Hmotnosť: 3,4 kg

479,90€
563,90€

HM0870C

elektronické sekacie kladivo

Otáčanie sekáča o 360°; 12 rôznych upínacích polôh
 Upínanie nástroja: SDS-MAX
 Príkon: 1.100 W
 Frekvencia príklepu: 1.100–2.650 min⁻¹
 Sila jednotlivého príklepu: 7,6 J*
 *Intenzita jednotlivých príklepov podľa "EPTA Procedure 05/2009"
 Hmotnosť: 5,1 kg

596,90€
729,90€



HM0871C

elektronické sekacie kladivo s funkciou AVT a s antivibračnou rukoväťou

AVT – antivibračný systém – mimoriadne účinný absorbér vibrácií
Otváranie sekáča o 360°; 12 rôznych upínacích polôh

Upínanie nástroja:	SDS-MAX
Príkon:	1.100 W
Frekvencia príklepu:	1.100–2.650 min. ⁻¹
Sila jednotlivého príklepu:	8,1 J*
*Intenzita jednotlivých príklepov podľa "EPTA Procedure 05/2009"	
Hmotnosť:	5,6 kg

669,90€
799,90€

HM1203C

elektronické sekacie kladivo

Upínanie nástroja:	SDS-MAX
Príkon:	1.510 W
Frekvencia príklepu:	950–1.900 min. ⁻¹
Sila jednotlivého príklepu:	19,1 J*
*Intenzita jednotlivých príklepov podľa "EPTA Procedure 05/2009"	
Hmotnosť:	9,7 kg

849,90€
1.029,90€

HM1213C

elektronické sekacie kladivo s funkciou AVT a s antivibračnou rukoväťou

AVT – antivibračný systém – mimoriadne účinný absorbér vibrácií

Upínanie nástroja:	SDS-MAX
Príkon:	1.510 W
Frekvencia príklepu:	950–1.900 min. ⁻¹
Sila jednotlivého príklepu:	18,6 J*
*Intenzita jednotlivých príklepov podľa "EPTA Procedure 05/2009"	
Hmotnosť:	10,8 kg

949,90€
1.129,90€



HM1307C

búracie kladivo

Upínanie nástroja:	30 mm šesťhran
Príkon:	1.510 W
Frekvencia príklepu:	730–1.450 min. ⁻¹
Sila jednotlivého príklepu:	25,5 J*
*Intenzita jednotlivých príklepov podľa "EPTA Procedure 05/2009"	
Hmotnosť:	15,3 kg

1.089,90€
1.392,90€



HM1810

búracie kladivo s funkciou AVT

AVT – antivibračný systém – mimoriadne účinný absorbér vibrácií

Upínanie nástroja:	28,6 mm šesťhran
Príkon:	2.000 W
Frekvencia príklepu:	1.100 min. ⁻¹
Sila jednotlivého príklepu:	44,9 J*
*Intenzita jednotlivých príklepov podľa "EPTA Procedure 05/2009"	
Hmotnosť:	32,3 kg

1.999,00€
2.599,90€



MEU04 (HP1640 + 9557HN)

sada el. náradia v plastovom kufrí:

HP1640

elektronická príklepová vŕtačka

Príkon:	680 W
Voľnobežné otáčky:	0–2.800 min. ⁻¹
Max. vŕtací výkon: – betón:	16 mm Ø
– oceľ:	13 mm Ø
– drevo:	30 mm Ø
Rozsah upínania skľučovadla:	1,5–13 mm
Hmotnosť:	2,0 kg

9557HN

uhlíková brúska

Príkon:	840 W
Priemer kotúča:	115 mm
Voľnobežné otáčky:	11.000 min. ⁻¹
Vretenový závit:	M14 × 2
Hmotnosť:	2,0 kg



HP1630K

elektronická príklepová vŕtačka

Príkon:	710 W
Voľnobežné otáčky:	0–3.200 min. ⁻¹
Max. vŕtací výkon: – betón:	16 mm Ø
– oceľ:	13 mm Ø
– drevo:	30 mm Ø
Rozsah upínania skľučovadla:	1,5–13 mm
Hmotnosť:	2,1 kg

99,90€
124,90€



HP1640K

elektronická príklepová vŕtačka

Príkon:	680 W
Voľnobežné otáčky:	0–2.800 min. ⁻¹
Max. vŕtací výkon: – betón:	16 mm Ø
– oceľ:	13 mm Ø
– drevo:	30 mm Ø
Rozsah upínania skľučovadla:	1,5–13 mm
Hmotnosť:	2,0 kg

94,90€
124,90€

169,90€
219,80€



HP1641K1X

elektronická príklepová vŕtačka so sadou vŕtákov (9 ks)

Príkon: 680 W
 Voľnobežné otáčky: 0–2.800 min.⁻¹
 Max. vŕtací výkon: – betón: 16 mm Ø
 – oceľ: 13 mm Ø
 – drevo: 30 mm Ø
 Rozsah upínania skľučovadla: 1,5–13 mm
 Hmotnosť: 2,0 kg

114,⁹⁰€
159,90 €



HP2050H

elektronická príklepová vŕtačka s dvomi prevodovými stupňami

Príkon: 720 W
 1. stupeň 0–1.200 min.⁻¹ 2. stupeň 0–2.900 min.⁻¹
 Voľnobežné otáčky: 0–1.200 min.⁻¹ 0–2.900 min.⁻¹
 Vŕtací výkon – betón: 20 mm Ø 13 mm Ø
 – oceľ: 13 mm Ø 8 mm Ø
 – drevo: 40 mm Ø 25 mm Ø
 Rozsah upínania skľučovadla: 1,5–13 mm
 Hmotnosť: 2,5 kg

154,⁹⁰€
184,90 €



HP2051H

elektronická príklepová vŕtačka s dvomi prevodovými stupňami

Príkon: 720 W
 1. stupeň 0–1.200 min.⁻¹ 2. stupeň 0–2.900 min.⁻¹
 Voľnobežné otáčky: 0–1.200 min.⁻¹ 0–2.900 min.⁻¹
 Vŕtací výkon – betón: 20 mm Ø 13 mm Ø
 – oceľ: 13 mm Ø 8 mm Ø
 – drevo: 40 mm Ø 25 mm Ø
 Rozsah upínania skľučovadla: 1,5–13 mm
 Hmotnosť: 2,5 kg

164,⁹⁰€
197,90 €



DS4010

elektronická vŕtačka

Príkon: 750 W
 Voľnobežné otáčky: 0–600 min.⁻¹
 Max. vŕtací výkon: – drevo: 36 mm Ø
 – oceľ: 13 mm Ø
 Rozsah upínania skľučovadla: 1–13 mm
 Hmotnosť: 2,8 kg

199,⁹⁰€
349,90 €



DS4011

elektronická vŕtačka

Príkon: 750 W
 Voľnobežné otáčky: 600 min.⁻¹
 Max. vŕtací výkon: – drevo: 36 mm Ø
 – oceľ: 13 mm Ø
 Rozsah upínania skľučovadla: 1–13 mm
 Hmotnosť: 2,8 kg

219,⁹⁰€
379,90 €



6408

elektronická vŕtačka

Príkon: 530 W
 Voľnobežné otáčky: 0–2.500 min.⁻¹
 Max. vŕtací výkon: – drevo: 25 mm Ø
 – oceľ: 10 mm Ø
 Rozsah upínania skľučovadla: 1–10 mm
 Hmotnosť: 1,5 kg

119,⁹⁰€
164,90 €



6412

elektronická vŕtačka

Príkon: 450 W
 Voľnobežné otáčky: 0–3.400 min.⁻¹
 Max. vŕtací výkon: – drevo: 25 mm Ø
 – oceľ: 10 mm Ø
 Rozsah upínania skľučovadla: 1,5–10 mm
 Hmotnosť: 1,3 kg

64,⁹⁰€
81,90 €



DP4011

elektronický 2-rýchlostný vŕtací skrutkovač

Príkon: 720 W
 1. stupeň 0–1.200 min.⁻¹ 2. stupeň 0–2.900 min.⁻¹
 Otáčky naprázdno: 0–1.200 min.⁻¹ 0–2.900 min.⁻¹
 Max. vŕtací výkon: – oceľ: 13 mm Ø 8 mm Ø
 – drevo: 40 mm Ø 25 mm Ø
 Rozsah upínania skľučovadla: 1,5–13 mm
 Hmotnosť: 2,3 kg

148,⁹⁰€
179,90 €



DBM080

diamantová jadrová vŕtačka na vŕtanie nasucho

Príkon: 1.300 W
 Voľnobežné otáčky: 0–2.000 min.⁻¹
 Max. vŕtací výkon: 82 mm Ø
 Upínanie nástroja: M 18
 Hmotnosť: 3,8 kg

399,⁹⁰€
496,90 €



DBM131

diamantová jadrová vrtačka na vrtanie namokro

Príkon: 1.700 W
 Otáčky naprázdno – 1.stupeň: 0–2.300 min⁻¹
 Max. vrtací výkon – 1.stupeň: 70 mm Ø
 Otáčky naprázdno – 2.stupeň: 0–1.100 min⁻¹
 Max. vrtací výkon – 2.stupeň: 132 mm Ø
 Upínanie nástroja: M 18
 Hmotnosť: 6,1 kg

899,90€
 1.099,00€



UT121

miešačka

Príkon: 960 W
 Voľnobežné otáčky: 0 – 600 min⁻¹
 Priemer miešadla: max.120 mm
 Upínanie nástroja: M 14
 Max. množstvo miešanej hmoty: 30 kg
 Hmotnosť: 3,1 kg

199,90€
 299,90€

UT1305

miešačka

Príkon: 850 W
 Voľnobežné otáčky: 1.300 min⁻¹
 Priemer miešadla: max.165 mm
 Dĺžka miešadla: 942 mm
 Upínanie nástroja: M 12
 Hmotnosť: 3,3 kg

264,90€
 329,90€



PC5000C

brúska na betón

Príkon: 1.400 W
 Voľnobežné otáčky: 10.000 min⁻¹
 Vretenový závit: M14 x 2
 Priemer kotúča: 125 mm Ø
 Vrtanie kotúča: 22,23 mm Ø
 Hmotnosť: 4,0 kg
 Príslušenstvo: diamantový brúsny kotúč B–12295 a prepravný kufor

399,90€
 519,90€



SG1250

drážkovacia fréza do muriva s SJS systémom

Systém SJS: automatické vypnutie náradia pri preťažení: chráni motor a brúsny kotúč

Príkon: 1.400 W
 Priemer diamantového kotúča: 125 mm
 Voľnobežné otáčky: 10.000 min⁻¹
 Vrt diamantového kotúča: 22,23 mm
 Šírka štrbiny: 6 – 30 mm
 Hĺbka štrbiny: 0 – 30 mm
 Hmotnosť: 4,4 kg
 Príslušenstvo: 2x diamantový rezný kotúč A–80438 a prepravný kufor

579,90€
 729,90€



UT120

miešačka

Príkon: 1.150 W
 Voľnobežné otáčky: 250 – 580 min⁻¹
 Priemer miešadla: max.140 mm
 Upínanie nástroja: M 14
 Max. množstvo miešanej hmoty: 50 kg
 Hmotnosť: 5,0 kg

399,90€
 529,90€



FS4000

elektronický skrutkovač

Skrutkovač s normovaným 1/4" upínaním nástroja s vnútorným šesťhranom

Príkon: 570 W
 Voľnobežné otáčky: 0 – 4.000 min⁻¹
 Samorezné skrutky: do 6 mm
 Stavebné skrutky: do 5 mm
 Hmotnosť: 1,3 kg

149,90€
 214,90€



FS2700

elektronický skrutkovač s nastaviteľným krútiacim momentom a pracovným osvetlením

Skrutkovač s normovaným 1/4" upínaním nástroja s vnútorným šesťhranom

Príkon: 570 W
 Voľnobežné otáčky: 0 – 2.500 min⁻¹
 Krútiaci moment: nastaviteľný / 6 stupňov
 do 6 mm
 Stavebné skrutky: do 5 mm
 Hmotnosť: 1,9 kg

199,90€
 314,90€



TW0350

elektronický rázový uťahovač

Uťahovač s normovaným 1/2" upínaním nástroja s vonkajším štvorhranom

Príkon: 400 W
 Voľnobežné otáčky: 2.000 min⁻¹
 Max. uťahovací moment: 350 Nm
 Upínanie nástroja: 1/2"
 Štandardné skrutky: M 12 – M 22
 Vysokopevné skrutky: M 12 – M 16
 Hmotnosť: 3,0 kg

329,90€
 429,90€

**6906****elektronický rázový uťahovač**

Uťahovač s normovaným 3/4" upínaním nástroja s vonkajším štvorhranom

Príkon: 620 W
 Voľnobežné otáčky: 1.700 min⁻¹
 Max. uťahovací moment: 600 Nm
 Upínanie nástroja: 3/4"
 Štandardné skrutky: M 16 – M 22
 Vysokopevné skrutky: M 16 – M 20
 Hmotnosť: 5,6 kg

629,90€
795,90€**JN1601****prestrihovač**

Príkon: 550 W
 Počet zdvihov: 2.200 min⁻¹
 Priemer otvoru: 22 mm
 Šírka prestrihu: 5 mm
 Rádus strihu – vnútorný: 45 mm
 – vonkajší: 50 mm
 Hrúbka strihu – pri 250 N/m²: 2,5 mm
 – pri 400 N/m²: 1,6 mm
 – pri 600 N/m²: 1,2 mm
 Hmotnosť: 1,6 kg

397,90€
496,90€**JN3200****prestrihovač**

Príkon: 660 W
 Počet zdvihov vo voľnobehu: 1.300 min⁻¹
 Priemer otvoru pri vnútorných výrezoch: 42 mm
 Šírka rezu: 8 mm
 Max. hrúbka strihu pri 400 N/mm²: 3,2 mm
 Max. hrúbka strihu pri 550 N/mm²: 2,5 mm
 Max. hrúbka strihu pri 800 N/mm²: 1,5 mm
 Hmotnosť: 3,4 kg

529,90€
799,90€**GA5030KSP4****uhľová brúska so 4 lamelovými, 2 reznými a 1 diamantovým kotúčom v hliníkovom kufríku**

Príkon: 720 W
 Priemer kotúča: 125 mm
 Voľnobežné otáčky: 11.000 min⁻¹
 Vretenový závit: M14 × 2
 Hmotnosť: 1,8 kg

94,90€
159,90€**GA5021C****uhľová brúska s obmedzovačom rozbehového prúdu a s SJS-systémom**

Systém SJS: automatické vypnutie náradia pri preťažení: chráni motor a brúsny kotúč

Príkon: 1.450 W
 Priemer kotúča: 125 mm
 Voľnobežné otáčky: 10.000 min⁻¹
 Vretenový závit: M14 × 2
 Hmotnosť: 2,9 kg

164,90€
227,90€**JS3201J****nožnice na plech**

Príkon: 710 W
 Počet zdvihov vo voľnobehu: 1.600 min⁻¹
 Najmenší polomer strihu: 50 mm
 Max. hrúbka strihu (mäkká oceľ): 3,2 mm
 Max. hrúbka strihu (ušachtilá oceľ): 2,5 mm
 Max. hrúbka strihu (hliník): 4,0 mm
 Hmotnosť: 3,4 kg

499,90€
629,90€**9558HN****uhľová brúska**

Príkon: 840 W
 Priemer kotúča: 125 mm Ø
 Voľnobežné otáčky: 11.000 min⁻¹
 Vretenový závit: M14 × 2
 Hmotnosť: 2,1 kg

89,90€
114,90€**GA4530****uhľová brúska**

Príkon: 720 W
 Priemer kotúča: 115 mm
 Voľnobežné otáčky: 11.000 min⁻¹
 Vretenový závit: M14 × 2
 Hmotnosť: 1,8 kg

59,90€
89,90€**GA6021****uhľová brúska s SJS-systémom**

Systém SJS: automatické vypnutie náradia pri preťažení: chráni motor a brúsny kotúč

Príkon: 1.050 W
 Priemer kotúča: 150 mm
 Voľnobežné otáčky: 10.000 min⁻¹
 Vretenový závit: M14 × 2
 Hmotnosť: 3,0 kg

129,90€
189,90€



9565HZ1

uhlová brúska s SJS-systémom

Systém SJS: automatické vypnutie náradia pri preťažení; chráni motor a brúsny kotúč

Príkon:	1.100 W
Priemer kotúča:	125 mm Ø
Voľnobežné otáčky:	11.000 min ⁻¹
Vretenový závit:	M14 × 2
Hmotnosť:	2,3 kg

109,⁹⁰€
174,90 €



GA7020RF

uhlová brúska s obmedzovačom rozbehového prúdu, so superprírubou a antireštartom

Superpríruba: podložka s bezpečnostnou vôľou proti zaseknutiu

Príkon:	2.200 W
Priemer kotúča:	180 mm Ø
Voľnobežné otáčky:	8.500 min ⁻¹
Vretenový závit:	M14 × 2
Hmotnosť:	5,6 kg

164,⁹⁰€
217,90 €



GA9010C

uhlová brúska s obmedzovačom rozbehového prúdu a s elektronikou pre konštantné otáčky

Príkon:	2.000 W
Priemer kotúča:	230 mm Ø
Voľnobežné otáčky:	6.000 min ⁻¹
Vretenový závit:	M14 × 2
Hmotnosť:	4,5 kg

164,⁹⁰€
264,90 €



GA9020

uhlová brúska

Príkon:	2.200 W
Priemer kotúča:	230 mm Ø
Voľnobežné otáčky:	6.600 min ⁻¹
Vretenový závit:	M14 × 2
Hmotnosť:	5,8 kg

138,⁹⁰€
189,90 €



GA9020K

uhlová brúska v kufríku

Príkon:	2.200 W
Priemer kotúča:	230 mm Ø
Voľnobežné otáčky:	6.600 min ⁻¹
Vretenový závit:	M14 × 2
Hmotnosť:	5,8 kg
Príslušenstvo:	prepravný kufror

159,⁹⁰€
224,90 €



MEU041

sada el. náradia

GA9020

uhlová brúska

Príkon:	2.200 W
Priemer kotúča:	230 mm Ø
Voľnobežné otáčky:	6.600 min ⁻¹
Vretenový závit:	M14 × 2
Hmotnosť:	5,8 kg

9558HN

uhlová brúska

Príkon:	840 W
Priemer kotúča:	125 mm Ø
Voľnobežné otáčky:	11.000 min ⁻¹
Vretenový závit:	M14 × 2
Hmotnosť:	2,1 kg

Príslušenstvo sady: prepravný kufror

189,⁹⁰€
264,90 €

199,⁹⁰€
304,80 €



GA9040R

uhlová brúska s obmedzovačom rozbehového prúdu a antireštartom

Príkon:	2.600 W
Priemer kotúča:	230 mm Ø
Voľnobežné otáčky:	6.600 min ⁻¹
Vretenový závit:	M14 × 2
Hmotnosť:	6,9 kg

199,⁹⁰€
304,90 €



GA9020RFK

uhlová brúska s obmedzovačom rozbehového prúdu, superprírubou, prepravným kufrom a antireštartom

Superpríruba: matica s bezpečnostnou vôľou proti zaseknutiu

Príkon:	2.200 W
Priemer kotúča:	230 mm Ø
Voľnobežné otáčky:	6.600 min ⁻¹
Vretenový závit:	M14 × 2
Hmotnosť:	5,8 kg
Príslušenstvo:	prepravný kufror

Makita[®]

Prenosná rezačka
2414EN 355mm (14")

**Výkonný motor
uľahčuje rezanie.**



Zvýšená viditeľnosť rezania

dosiahnutá použitím jednoduchého bezpečnostného krytu namiesto dvojitého



Rukoväť pre jednoduché prenášanie



Poistka pre jednoduchú výmenu rezného kotúča



Nastaviteľná vodiaca lišta – 45 stupňov vpravo a vľavo v 3 pozíciách



Veľký chránič proti odlietavajúcim iskrám chráni pred rozptýlom iskier

Zvierka s rýchlym uvoľnením



Rezací výkon * s abrazívnym rezným kotúčom 355

Tvar materiálu	Pokos	
	0°	45°
	P: ø115mm (4-1/2")	P: ø115mm (4-1/2")
	V x Š: 102 x 194mm (4" x 7-5/8") 70 x 233mm (2-3/4" x 9-1/8")	V x Š: 115 x 103mm (4-1/2" x 4-1/16")
	V x Š: 119 x 119mm (4-11/16" x 4-11/16")	V x Š: 106 x 106mm (4-3/16" x 4-3/16")
	S x S: 137 x 137mm, H: 10mm (5-3/8" x 5-3/8", 3/8")	S x S: 100 x 100mm, H: 10mm (4" x 4", 3/8")

P: Priemer

Š: Šírka

V: Výška

S: Strana

H: Hrúbka



2414EN

brúska na rezanie kovov

Príkon: 1.650 W
Voľnobežné otáčky: 3.800 min⁻¹
Píllový kotúč: 355 mm Ø
Hĺbka rezu: 115 mm
Vrtanie pílového kotúča: 25,4 mm Ø
Hmotnosť: 17,6 kg

229,90€
397,90€



GA9050R

uhlová brúska s obmedzovačom rozbehového prúdu a antireštartom

Príkon:	2.000 W
Priemer kotúča:	230 mm Ø
Voľnobežné otáčky:	6.600 min ⁻¹
Vretenový závit:	M14 × 2
Hmotnosť:	4,8 kg

129,90 €
209,90 €



HB500

magnetická vrtáčka

Príkon:	1.150 W
Voľnobežné otáčky: 1. stupeň	350 min ⁻¹
2. stupeň	650 min ⁻¹
Max. priemer vrtáka:	50 mm
Upínanie nástroja:	5/8"
Intenzita magnetického držiaka:	9.300 N
Hmotnosť:	18,5 kg
Príslušenstvo:	imbusové kľúče 2,5; 3; 4; 5, poistný remeň, olej na mazanie, prepravný kuľor

1.699,00 €
2.199,00 €



LS1040

pokosová píla

Príkon:	1.650 W
Voľnobežné otáčky:	4.600 min ⁻¹
Max. rezný výkon s pilovým kotúčom 260 mm – pri 90°:	93 × 95 mm
– pri 45°:	53 × 95 mm
Pilový kotúč:	255 mm Ø
Vrtanie pilového kotúča:	30 mm Ø
Hmotnosť:	12,4 kg

259,90 €
529,90 €



LS0714

kápvacia a pokosová píla

Príkon:	1.010 W
Voľnobežné otáčky:	6.000 min ⁻¹
Max. rezný výkon s pilovým kotúčom 190 mm – pri 90°:	52 × 300 mm
– pri 45°:	52 × 212 mm
Pilový kotúč:	190 mm Ø
Vrtanie pilového kotúča:	20 mm Ø
Hmotnosť:	13,1 kg

429,90 €
762,90 €



LS0714X

kápvacia a pokosová píla so stojanom

Príkon:	1.010 W
Voľnobežné otáčky:	6.000 min ⁻¹
Max. rezný výkon s pilovým kotúčom 190 mm – pri 90°:	52 × 300 mm
– pri 45°:	52 × 212 mm
Pilový kotúč:	190 mm Ø
Vrtanie pilového kotúča:	20 mm Ø
Hmotnosť:	13,1 kg
Dodávané so stojanom:	WST05

689,90 €
999,90 €



LS0714FLX

kápvacia a pokosová píla s pracovným osvetlením, laserovou líniou a stojanom

Príkon:	1.010 W
Voľnobežné otáčky:	6.000 min ⁻¹
Max. rezný výkon s pilovým kotúčom 190 mm – pri 90°:	52 × 300 mm
– pri 45°:	52 × 212 mm
Pilový kotúč:	190 mm Ø
Vrtanie pilového kotúča:	20 mm Ø
Hmotnosť:	13,4 kg
Dodávané so stojanom:	WST05

689,90 €
1.099,90 €



LS1018L

pokosová píla s dvojstranným uhlovým sklonom a laserovou líniou rezu

Príkon:	1.430 W
Voľnobežné otáčky:	4.300 min ⁻¹
Max. rezný výkon s pilovým kotúčom 260 mm – pri 90°:	91 × 305 mm
– pri 45°:	91 × 215 mm
Pilový kotúč:	260 mm Ø
Vrtanie pilového kotúča:	30 mm Ø
Hmotnosť:	19,9 kg

489,90 €
599,90 €



LS1018LX1

pokosová píla s laserovou líniou rezu a stojanom

Príkon:	1.430 W
Voľnobežné otáčky:	4.300 min ⁻¹
Max. rezný výkon s pilovým kotúčom 260 mm – pri 90°:	91 × 305 mm
– pri 45°:	91 × 215 mm
Pilový kotúč:	260 mm Ø
Vrtanie pilového kotúča:	30 mm Ø
Hmotnosť:	19,9 kg
Dodávané so stojanom:	WST01

799,90 €
919,90 €



LS1018LX3

pokosová píla s laserovou líniou rezu a stojanom

Príkon:	1.430 W
Voľnobežné otáčky:	4.300 min ⁻¹
Max. rezný výkon s pilovým kotúčom 260 mm – pri 90°:	91 × 305 mm
– pri 45°:	91 × 215 mm
Pilový kotúč:	260 mm Ø
Vrtanie pilového kotúča:	30 mm Ø
Hmotnosť:	19,9 kg
Dodávané so stojanom:	WST05

699,90 €
839,90 €





Ponorná okružná píla
SP6000165mm (6-1/2")

**Rezanie
s vysokou presnosťou**





Čís

Ponorná okružná píla 165 mm

Konštrukcia s ochranou pred naklopením



Posuvná páčka zabráni nástroju padnúť smerom k puzdru s kotúčom.

Rezanie pod uhlom

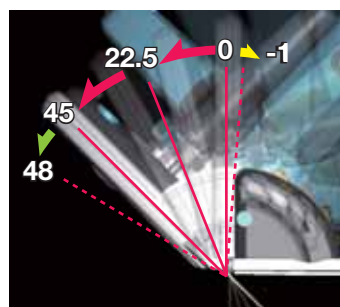

Rozsah pokosu

:: -1 do 48 stupňov

Presné rezanie pod uhlom
Pozícia čiary rezu je vždy rovnaká nezávisle od uhla pokosu pri rezaní s pripojenou vodiacou lištou.

Doraz pre plusový uhol

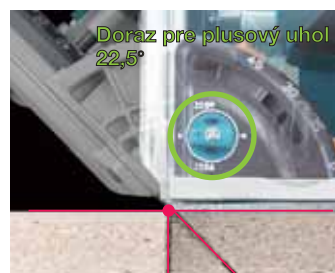

Doraz pre plusový uhol 22,5°



Páčka pre doraz pre uhly 45 – 48

Páčka pre pokos pod uhlom -1°

té rezanie

- Rezanie bez triesok
- Pripojiteľné k vysávaču

SP6000

Hĺbkový doraz pre rezanie bez odpadových triesok

Umožňuje rezanie prípravnej drážky s hĺbkou 2 mm pre rezanie bez odpadových triesok.

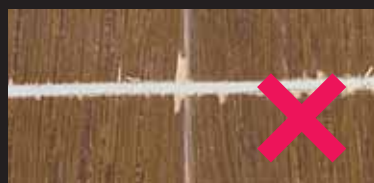

Rezanie v blízkosti steny



Rezanie vo vzdialenosti minimálne 18 mm od steny

Vodiace pravítko (umiestnené na spodnej strane)

Dodávané s modelom SP6000.
Voliteľné pre model SP6000K.
Obj. číslo 165447-6



Vodiace pravítko možno po otočení naopak použiť ako spodnú podložku.

Voliteľné príslušenstvo

Vodiaca lišta

1,400 mm alebo 3,000 mm

Obj. číslo 194368-5 Obj. číslo 194367-7

Sada svoriek

Obj. číslo 194385-5

Prepravný kufrík

Dodávané s modelom SP6000K.
Voliteľné pre model SP6000.

Obj. číslo 824783-6

Sada pre vodičko pokosu

Nastaviteľný uhol vodiacej lišty

Obj. číslo 194433-0

TCT rezný kotúč

Veľkosť	Obj. číslo
165 x 20 mm 56T	B-09307
165 x 20 mm 48T	B-09289
165 x 20 mm 28T	B-09282

na hliník
na drevo
na drevo





Protišmykový pogumovaný úchop

Nešmyklivá úprava pogumovaním pre pevné uchopenie na hlavnej rukoväti a na vedľajších rukovätiach

Elektronické ovládanie

- Mäkký štart
- Ochrana pred preťažením
- Konštantná rýchlosť
- Nastaviteľná rýchlosť pomocou kruhového voliča (pre optimálnu rýchlosť rezania)



Mechanická brzda

Odvod pilín dozadu pre pohodlné používanie

Pripojiteľné k vysávaču pilín

Navrhnuté na jednoduchú výmenu kotúča

Zaistovacia páčka, ktorá nastaví kotúč do pozície, v ktorej je možné vymeniť ho.



Kľúč je možné použiť cez otvor v kryte kotúča.



Miesto na uloženie šesťhranného kľúča.



SP6000KX

okružná píla so zanorením
s vodiacou lištou a prepravným kufrom

Príkon:	1.300 W
Voľnobežné otáčky:	2.000–5.200 min ⁻¹
Hĺbka rezu: – pri 90°	55 mm
– pri 45°	39 mm
– pri 48°	37 mm
Pilový kotúč:	165 mm Ø
Vrtanie pilového kotúča:	20 mm Ø
Hmotnosť:	4,4 kg
Príslušenstvo:	
vodiaca lišta 1400 mm (194368-5), prepravný kufr	

496,⁹⁰ €
546,90 €



HS6101 + 192505-5 + 194368-5

ručná kotúčová píla, vodiaca lišta a adaptér na vodiacu lištu

Príkon:	1.100 W
Voľnobežné otáčky:	5.500 min ⁻¹
Max. hĺbka rezu: – pri 90°	54,5 mm
– pri 45°	39,5 mm
Pilový kotúč:	165 mm Ø
Vrt pilového kotúča:	20 mm Ø
Hmotnosť:	3,7 kg
192505-5	adaptér na vodiacu lištu
194368-5	vodiaca lišta 1400 mm

349,90€
412,62€



HS6101 + 192505-5 + 194367-7

ručná kotúčová píla, vodiaca lišta a adaptér na vodiacu lištu

Príkon:	1.100 W
Voľnobežné otáčky:	5.500 min ⁻¹
Max. hĺbka rezu: – pri 90°	54,5 mm
– pri 45°	39,5 mm
Pilový kotúč:	165 mm Ø
Vrt pilového kotúča:	20 mm Ø
Hmotnosť:	3,7 kg
192505-5	adaptér na vodiacu lištu
194367-7	vodiaca lišta 3000 mm

439,90€
535,22€



5604R

ručná kotúčová píla

Príkon:	950 W
Voľnobežné otáčky:	5.000 min ⁻¹
Hĺbka rezu: – pri 90°	54 mm
– pri 45°	35 mm
Pilový kotúč:	165 mm Ø
Vrtanie pilového kotúča:	20 mm Ø
Hmotnosť:	3,9 kg

144,90€
197,90€



5103R

ručná kotúčová píla

Príkon:	2.100 W
Voľnobežné otáčky:	3.800 min ⁻¹
Hĺbka rezu: – pri 90°	100 mm
– pri 45°	73 mm
Pilový kotúč:	270 mm Ø
Vrtanie pilového kotúča:	30 mm Ø
Hmotnosť:	9,4 kg

589,90€
729,90€



N5900B

ručná kotúčová píla

Príkon:	2.000 W
Voľnobežné otáčky:	4.100 min ⁻¹
Hĺbka rezu: – pri 90°	85 mm
– pri 45°	60 mm
Pilový kotúč:	235 mm Ø
Vrtanie pilového kotúča:	30 mm Ø
Hmotnosť:	7,2 kg

164,90€
249,90€



5705R

ručná kotúčová píla

Príkon:	1.400 W
Voľnobežné otáčky:	4.800 min ⁻¹
Hĺbka rezu: – pri 90°	66 mm
– pri 45°	46 mm
Pilový kotúč:	190 mm Ø
Vrtanie pilového kotúča:	30 mm Ø
Hmotnosť:	5,7 kg

229,90€
297,90€



7104L

reťazové zariadenie na dlabanie

Príkon:	1.140 W
Voľnobežné otáčky:	3.200 min ⁻¹
Max. hĺbka dlabania:	155 mm
Hmotnosť:	17,3 kg

1.699,00€
1.989,90€



KC100

reťazové zariadenie na dlabanie

Príkon:	2.000 W
Voľnobežné otáčky:	4.500 min ⁻¹
Max. hĺbka dlabania:	100 mm
Hmotnosť:	12,8 kg

2.199,00€
2.654,90€



4327

elektronická priamočiara píla

Príkon:	450W
Počet zdvihov vo voľnobehu:	500–3.100 min ⁻¹
Výška zdvihu:	18 mm
Rezný výkon – drevo:	65 mm
– oceľ:	6 mm
Základová doska:	oceľ
Hmotnosť:	1,8 kg

88,90€
124,90€



JR3060T

elektronická chvostová píla s beznástrojovou výmenou pilového listu

Príkon:	1.250 W
Počet zdvihov vo voľnobehu:	0–2.800 min. ⁻¹
Výška zdvihu:	32 mm
Hmotnosť:	4,4 kg

264,⁹⁰€
363,90 €



KP0800

falcovací hoblík

Príkon:	620 W
Voľnobežné otáčky:	17.000 min. ⁻¹
Šírka záberu:	82 mm
Hrúbka triesky:	0–2,5 mm
Hĺbka poldrážky:	0–9 mm
Hmotnosť:	2,6 kg

164,⁹⁰€
209,90 €



KP0810

falcovací hoblík

Príkon:	850 W
Voľnobežné otáčky:	16.000 min. ⁻¹
Šírka záberu:	82 mm
Hrúbka triesky:	0–4 mm
Hĺbka poldrážky:	0–25 mm
Hmotnosť:	3,3 kg

264,⁹⁰€
317,90 €



4351FCT

elektronická priamočiara píla s pracovným osvetlením LED

Príkon:	720 W
Počet zdvihov vo voľnobehu:	800 – 2.800 min. ⁻¹
Výška zdvihu:	26 mm
Predkvy:	4–stupňový
Rezný výkon – drevo:	135 mm
– oceľ:	10 mm
Základová doska:	hliník
Hmotnosť:	2,5 kg
Príslušenstvo:	prepravný kufor

199,⁹⁰€
279,90 €



KP0800 + 824892-1

falcovací hoblík s prepravným kufrom

Príkon:	620 W
Voľnobežné otáčky:	17.000 min. ⁻¹
Šírka záberu:	82 mm
Hrúbka triesky:	0–2,5 mm
Hĺbka poldrážky:	0–9 mm
Hmotnosť:	2,6 kg
	prepravný kufor

174,⁹⁰€
221,48 €



MEU029

sada el. náradia

SP6000K

okružná píla so zanorením

Príkon:	1300 W
Voľnobežné otáčky:	2.000–5.200 min. ⁻¹
Hĺbka rezu: – pri 90°	55 mm
– pri 45°	39 mm
– pri 48°	37 mm
Pilový kotúč:	165 mm Ø
Vrtanie pilového kotúča:	20 mm Ø
Hmotnosť:	4,4 kg



N1923B

falcovací hoblík

Príkon:	550 W
Voľnobežné otáčky:	16.000 min. ⁻¹
Šírka záberu:	82 mm
Hrúbka triesky:	0–3 mm
Hĺbka poldrážky:	0–23 mm
Hmotnosť:	3,1 kg

229,⁹⁰€
277,90 €



KP312S

hoblík na trámy

Príkon:	2.200 W
Voľnobežné otáčky:	12.000 min. ⁻¹
Šírka záberu:	312 mm
Hrúbka triesky:	0–150 mm:
	150–240 mm:
	240–312 mm:
Hmotnosť:	18,4 kg

2.299,⁰⁰€
2.986,90 €

4351FCT

elektronická priamočiara píla s pracovným osvetlením LED

Príkon:	720 W
Počet zdvihov vo voľnobehu:	800–2.800 min. ⁻¹
Výška zdvihu:	26 mm
Predkvy:	4–stupňový
Rezný výkon – drevo:	135 mm
– oceľ:	10 mm
Základová doska:	hliník
Hmotnosť:	2,5 kg

Príslušenstvo sady: prepravný kufor

569,⁹⁰€
844,80 €

**3709****jednoručná fréza**

Príkon: 530 W
 Upínacia klieština: 6 mm Ø
 Voľnobežné otáčky: 35.000 min⁻¹
 Hmotnosť: 1,5 kg

78,90€
 98,90€

**RP0900****elektronická horná fréza**

Príkon: 900 W
 Voľnobežné otáčky: 27.000 min⁻¹
 Max. zdvih: 0–35 mm
 Upínacia klieština: 8 mm Ø
 Hmotnosť: 2,7 kg

149,90€
 199,90€

**RP1110C****elektronická horná fréza s obmedzovačom rozbehového prúdu pre plynulý štart**

Príkon: 1.100W
 Voľnobežné otáčky: 8.000–24.000 min⁻¹
 Max. zdvih: 0–57 mm
 Upínacia klieština: 8 mm Ø
 Hmotnosť: 3,4 kg

399,90€
 463,90€

**RP2300FCX****elektronická horná fréza s obmedzovačom rozbehového prúdu pre plynulý štart a pracovným osvetlením**

Príkon: 2.300W
 Voľnobežné otáčky: 9.000–22.000 min⁻¹
 Max. zdvih: 0–70 mm
 Upínacia klieština: 12 mm Ø
 Hmotnosť: 6,1 kg

459,90€
 549,90€

**RT0700CX2****viacúčelová fréza s tromi nástavcami**

Príkon: 710 W
 Voľnobežné otáčky: 10.000–30.000 min⁻¹
 Upínacia klieština: 6 alebo 8 mm Ø
 Hmotnosť: 1,8 kg
 Dodávané príslušenstvo: prepravná taška, držiak pre hladký a rýchly rez, ponorný adaptér, uhlový adaptér

249,90€
 339,90€

**PJ7000****lamelovacia fréza**

Príkon: 701W
 Voľnobežné otáčky: 11.000 min⁻¹
 Priemer kotúča: 100 mm Ø
 Max. hĺbka frézovania: 20 mm
 Uhol: 0–90 stupňov
 Hmotnosť: 2,5 kg

329,90€
 459,90€

**9741****kefová brúska**

Príkon: 860 W
 Voľnobežné otáčky: 3.500 min⁻¹
 Rozmer kefy: 100 × 120 mm
 Priemer otvoru: 12,9 mm Ø
 Hmotnosť: 4,2 kg

662,90€
 662,90€

**B03710****vibračná brúska**

Príkon: 190 W
 Počet kmitov: 11.000 min⁻¹
 Počet zdvihov: 22.000 min⁻¹
 Priemer kmitov: 2 mm Ø
 Veľkosť brúsneho papiera: 93 × 228 mm
 Veľkosť brúsnej plochy: 93 × 185 mm
 Hmotnosť: 1,6 kg

79,90€
 109,90€

**B03711****vibračná brúska s variabilným nastavením kmitov**

Príkon: 190 W
 Počet kmitov: 4.000–11.000 min⁻¹
 Počet zdvihov: 8.000–22.000 min⁻¹
 Priemer kmitov: 2 mm Ø
 Veľkosť brúsneho papiera: 93 × 228 mm
 Veľkosť brúsnej plochy: 93 × 185 mm
 Hmotnosť: 1,6 kg

92,90€
 124,90€

B04557
vibračná brúska

Príkon: 180 W
 Počet kmitov: 14.000 min⁻¹
 Počet zdvihov: 28.000 min⁻¹
 Priemer kmitov: 1,5 mm Ø
 Veľkosť brúsneho papiera: 114 × 140 mm
 Veľkosť brúsnej plochy: 112 × 102 mm
 Hmotnosť: 1,0 kg

69,90€
 91,90€

B04900V
vibračná brúska s variabilným nastavením kmitov

Príkon: 330 W
 Počet kmitov: 4.000–10.000 min⁻¹
 Počet zdvihov: 8.000–20.000 min⁻¹
 Priemer kmitov: 2,6 mm Ø
 Veľkosť brúsneho listu: 115 × 280 mm
 Veľkosť brúsneho listu (suchý zips): 115 × 232 mm
 Brúsna plocha: 115 × 229 mm
 Hmotnosť: 2,7 kg

259,90€
 329,90€

9046
vibračná brúska

Príkon: 600 W
 Počet kmitov: 6.000 min⁻¹
 Priemer kmitov: 5 mm Ø
 Veľkosť brúsneho listu: 115 × 280 mm
 Veľkosť brúsneho listu (suchý zips): 115 × 232 mm
 Brúsna plocha: 115 × 229 mm
 Hmotnosť: 3,1 kg

279,90€
 317,90€

B05030
excentrická brúska

Príkon: 300 W
 Voľnobežné otáčky: 12.000 min⁻¹
 Priemer kmitov: 2,8 mm Ø
 Excentrický zdvih: 1,4 mm
 Brúsny kotúč: 123 mm Ø
 Brúsny papier – suchý zips: 125 mm Ø
 Hmotnosť: 1,3 kg

109,90€
 149,90€

B06040
elektronická excentrická brúska s obmedzovačom rozbehového prúdu

Príkon: 750 W
 Voľnobežné otáčky: 1.600–5.800 min⁻¹
 Otáčky – nútené unášanie: 180–670 min⁻¹
 Excentrický zdvih: 5,5 mm
 Brúsny papier (upnutie): suchý zips
 Priemer brúsneho taniera: 150 mm Ø
 Hmotnosť: 2,8 kg

459,90€
 563,90€

9910
pásová brúska

Príkon: 650 W
 Rýchlosť pohybu pásu: 270 m/min.
 Dĺžka pásu: 457 mm
 Šírka pásu: 76 mm
 Hmotnosť: 2,7 kg

164,90€
 197,90€

9911
elektronická pásová brúska

Príkon: 650 W
 Rýchlosť pohybu pásu: 75–270 m/min.
 Dĺžka pásu: 457 mm
 Šírka pásu: 76 mm
 Hmotnosť: 2,7 kg

179,90€
 221,90€

9924DB
pásová brúska

Príkon: 850 W
 Rýchlosť pohybu pásu: 400 m/min.
 Dĺžka pásu: 610–620 mm
 Brúsna plocha: 76 × 100 mm
 Šírka pásu: 76 a 100 mm
 Hmotnosť: 4,8 kg

339,90€
 363,90€

GD0601
elektronická priama brúska

Príkon: 400 W
 Voľnobežné otáčky: 25.000 min⁻¹
 Upínanie: 6 mm Ø
 Max. priemer brúsky: 38 mm
 Hmotnosť: 1,7 kg

89,90€
 164,90€



GB602

stolová brúska s automatickým osvetlením vrátane brúsnych kotúčov

Príkon:	250 W
Voľnobežné otáčky:	2.850 min ⁻¹
Priemer brúsnych kotúčov:	150 mm Ø
Hrúbka brúsnych kotúčov:	16 mm
Vrtanie brúsnych kotúčov:	12,7 mm Ø
Hmotnosť:	9,2 kg

109,90€
129,90€



MLT100

okružná píla so stolom

Príkon:	1.500 W
Voľnobežné otáčky:	4.300 min ⁻¹
Max.rezný výkon s pilovým kotúčom 255 mm	
– pri 90°: 93 mm	
– pri 45°: 64 mm	
260 mm Ø	
Pilový kotúč:	260 mm Ø
Vrtanie pilového kotúča:	30 mm Ø
Hmotnosť:	34,1 kg

469,90€
499,90€



2012NB

preťahovacie a zarovnávacie zariadenie

Príkon:	1.650 W
Voľnobežné otáčky:	8.500 min ⁻¹
Rýchlosť posuvu:	0,14 m/s
Hrúbka triesky do 150 mm:	3,0 mm
od 150 do 240 mm:	1,5 mm
od 240 do 304 mm:	1,0 mm
Hrúbka opracovávaného materiálu:	3–155 mm
Hmotnosť:	28,1 kg

639,90€
928,90€



GB602W

stolová brúska s nadstavcom na brúsenie pí. kotúčov s automatickým osvetlením vrátane brúsnych kotúčov

Príkon:	250 W
Voľnobežné otáčky:	2.850 min ⁻¹
Priemer brúsnych kotúčov:	150 mm Ø
Hrúbka brúsneho kotúča: pravý	16 mm
ľavý	6,4 mm
Vrtanie brúsnych kotúčov:	12,7 mm Ø
Hmotnosť:	9,0 kg

104,90€
124,90€



VC2010L

vysávač (na mokro/ na sucho) s príslušenstvom

pre prach s hodnotami MAK > 1 mg / m³ trieda prachu L s technológiou čistenia filtra Push & Clean

Príkon:	1.100 W
Max. tok vzduchu (pri nádobe):	3.600 litrov / min.
Max. podtlak (pri nádobe):	180 bar
Objem nerezovej nádoby:	20 l
Hmotnosť:	5,7 kg
Príslušenstvo: P-72936 – nadstavec na náradie, P-72942 – predlžovacia rúra 2 ks, W14295 – univerzálna hubica, W6084 – štrbinová hubica, P-70465 – hubica na podlahu, P-72914 – hadica, P-72889 – filtračné vrečko textilné, P-70297 – igelitové vrečko, P-70219 – filtračná vložka	

219,90€
299,90€



VC3511L

vysávač (na mokro/ na sucho) s príslušenstvom

pre prach s hodnotami MAK > 1 mg / m³ trieda prachu L s technológiou čistenia filtra Push & Clean

Príkon:	1.300 W
Max. tok vzduchu (pri nádobe):	3.600 litrov / min.
Max. podtlak (pri nádobe):	180 bar
Objem nádoby:	35 l
Hmotnosť:	8,2 kg
Príslušenstvo: P-72936 – nadstavec na náradie, P-72942 – predlžovacia rúra 2 ks, W14295 – univerzálna hubica, W6084 – štrbinová hubica, P-70465 – hubica na podlahu, P-72914 – hadica, P-72889 – filtračné vrečko textilné, P-70297 – igelitové vrečko, P-70219 – filtračná vložka	

289,90€
399,90€



GB801

stolová brúska s automatickým osvetlením vrátane brúsnych kotúčov

Príkon:	550 W
Voľnobežné otáčky:	2.850 min ⁻¹
Priemer brúsnych kotúčov:	205 mm Ø
Hrúbka brúsnych kotúčov:	19 mm
Vrtanie brúsnych kotúčov:	15,88 mm Ø
Hmotnosť:	19,8 kg

189,90€
199,90€



447LX

vysávač (na mokro/ na sucho) s príslušenstvom

pre prach s hodnotami MAK > 1 mg / m³ trieda prachu L s technológiou čistenia filtra Extreme Clean

Príkon:	1.500 W
Max. tok vzduchu (pri nádobe):	3.600 litrov / min.
Max. podtlak (pri nádobe):	230 bar
Objem nádoby:	45 l
Hmotnosť:	16 kg
Príslušenstvo: P-70487 – antistatická hadica 3,5 m × 27 mm Ø, W15365 – univerzálna hadica 4 m × 36 mm Ø, P-70346 – rukoväť zahnutá chrómová, P-70437 – predlžovacia rúra 2 ks chróm, W302002331 – hubica na podlahu 350 mm, W60609 – držiak na nadstavce Ø36, W6084 – štrbinová hubica, W30971 – adaptér na pripojenie k strojom	

749,90€
1.099,00€



445X

viacúčelový vysávač (na mokro / na sucho) s nádobou z nerez a príslušenstvom

Príkon:	1.350 W
Max. tok vzduchu (pri nádobe):	3.666 litrov / min.
Max. podtlak (pri nádobe):	240 bar
Objem nerezovej nádoby:	50 l
Hmotnosť:	13,5 kg
Príslušenstvo: 01316B0N – hadica 1,5 m, 01321B0N – hadica 3 m, 50091B0N – predlžovacia rúra 2 ks, 50080B0N – štrbinová hubica, 50089B0N – hubica na hrubé nečistoty, 60279B0N – kefa na suché vysávanie, 60278B0N – kefa na mokré vysávanie, 83200BEB – filtračná vložka, 83132BEK – filtračné vrečko papierové	

463,90€
596,90€



HW112

vysokotlakový čistič s príslušenstvom

Príkon:	1.600 W
Max. pracovný tlak:	120 bar
Max. prietok vody:	370 l/hod.
Max. teplota privádzanej vody:	50°C
Dĺžka hadice:	5,5 m
Hmotnosť:	16,2 kg
Dodávané príslušenstvo:	strieľacia pištoľ, nastavovacia tryska, turbotryska, vysokotlaková hadica 5,5 m, navijací bubon, kefa, adaptér na prisávanie čistiaceho prostriedku

239,90 €
339,90 €



HW140

vysokotlakový čistič s príslušenstvom

Príkon:	2.300 W
Max. pracovný tlak:	140 bar
Max. prietok vody:	500 l/hod.
Max. teplota privádzanej vody:	50°C
Dĺžka hadice:	10 m
Hmotnosť:	29,0 kg
Dodávané príslušenstvo:	strieľacia pištoľ, nastavovacia tryska, turbotryska, vysokotlaková hadica 10 m, navijací bubon

699,90 €
859,90 €



NOVINKA

HW111

vysokotlakový čistič s príslušenstvom

Príkon:	1.700 W
Max. pracovný tlak:	110 bar
Max. prietok vody:	370 l/hod.
Max. teplota privádzanej vody:	50°C
Dĺžka hadice:	5,5 m
Hmotnosť:	9,8 kg

199,90 €
269,90 €



NOVINKA

HW151

vysokotlakový čistič s príslušenstvom

Príkon:	2.500 W
Max. pracovný tlak:	150 bar
Max. prietok vody:	500 l/hod.
Max. teplota privádzanej vody:	50°C
Dĺžka hadice:	10 m
Hmotnosť:	28,4 kg

749,90 €
999,90 €



448

viacúčelový vysávač (na moko / na sucho) s príslušenstvom

Príkon:	1.000 W
Max. tok vzduchu (pri nádobe):	3.500 litrov / min.
Max. podtlak (pri nádobe):	210 bar
Objem nádoby:	20 l
Hmotnosť:	6,5 kg
Príslušenstvo:	01316B0N – hadica 1,5 m, 01321B0N – hadica 3 m, 50091B0N – predlžovacia rúra 2 ks, 50080B0N – štrbinová hubica, 50089B0N – hubica na hrubé nečistoty, 60279B0N – kefa na suché vysávanie, 60278B0N – kefa na mokré vysávanie, 83200BDG – filtračná vložka, 83140B0K – filtračné vrečko papierové

299,90 €
319,90 €



NOVINKA

VC321MX1

vysávač (na moko / na sucho) s príslušenstvom, pre prach triedy M

Príkon:	1.050 W
Max. tok vzduchu (pri nádobe):	3.600 litrov / min.
Max. podtlak (pri nádobe):	220 mbar
Objem nerezovej nádoby:	32 l
Hmotnosť:	17,6 kg
Príslušenstvo:	195433-3 – odsávacia hadica 28 mm x 3,5m, 195434-1 – odsávacia hadica 38 mm x 2,5m, 195544-4 – držiak káblu, 195547-8 – adaptér Ø 28mm na 22mm, 195546-0 – adaptér Ø 28mm na 24mm, 192563-1 – odsávací nátrubok, 192562-3 – predlžovacia trubica, 195551-7 – nástavec, 410306-2 – nástavec

339,90 €
469,90 €



NOVINKA

HW132

vysokotlakový čistič s príslušenstvom

Príkon:	2.100 W
Max. pracovný tlak:	140 bar
Max. prietok vody:	420 l/hod.
Max. teplota privádzanej vody:	50°C
Dĺžka hadice:	8 m
Hmotnosť:	18,8 kg

339,90 €
469,90 €



HG651CK

horúcovzdušná pištoľ s reguláciou teploty so 4 dýzami a prítlačacím valčekom v kufríku

Príkon:	2.000 W
Teplota:	80°C až 650°C
Prietok vzduchu:	200 až 550 l/min.
Maximálny statický tlak:	1.500 Pa
Hmotnosť:	0,63 kg

189,90€
217,90€



HG5012K

horúcovzdušná pištoľ s 3 dýzami v kufríku

Príkon:	1.600 W
Max. teplota – 1. stupeň:	350°C
Max. teplota – 2. stupeň:	500°C
Prietok vzduchu:	350, resp. 500 l/min.
Maximálny statický tlak:	1.250 Pa
Hmotnosť:	0,58 kg

59,90€
78,90€



LD080PI

dial'kový laserový merač triedy II

Vlnová dĺžka:	635 nm
Rozsah:	0,05 m až 80 m
Automatické vypínanie pri nemanipulovaní:	Prístroj 180 s Laser 90 s
Životnosť batérie:	až do 5000 meraní
Rozmery:	117 × 57 × 32 mm
Použitelnosť pri teplote:	-10°C až +50°C
Hmotnosť:	0,14 kg

239,90€
339,90€



LD100P

dial'kový laser triedy II

Vlnová dĺžka:	635 nm
Rozsah:	0,05 m až 100 m
Automatické vypínanie pri nemanipulovaní:	prístroj 6 min. laser 3 min.
Životnosť batérie:	až do 5.000 meraní
Rozmery:	126 × 51 × 27 mm
Použitelnosť pri teplote:	-10°C až +50°C
Hmotnosť:	0,12 kg

329,90€
369,90€



SK102Z

krížový laser triedy II

S funkciou samonivelácie	
Vlnová dĺžka:	635 nm
Pracovný dosah:	15 m
Výstupný uhol:	4°
Presnosť nivelácie pri 15 m:	±0,5°
Napájanie:	3 × 1,5V AA
Hmotnosť:	0,48 kg

229,90€
299,90€



SKR200Z

nivelačný laser

S funkciou samonivelácie	
Pracovný rozsah:	až 200 m (pri použití detektoru)
Automatická samonivelácia:	do 6°
Presnosť nivelácie pri 10 m:	+1 mm
Rychlosť otáčania :	0, 300, 450, 600 otáčok/min
Napájanie:	2 × 1,5V
Hmotnosť:	1,6 kg

829,90€
969,90€



MAC610+AF505+P-45973

sada pneumatického náradia

MAC610

bezolejový kompresor

Príkon:	1.100 W
Voľnobežné otáčky:	3.000 min ⁻¹
Objem nádoby:	6 l
Max. tlak vzduchu:	8,9 bar
Max. pracovný tlak vzduchu:	8,0 bar
Výdaj vzduchu:	47 l/min
Teplota prostredia:	(0°C) – (+25°C) (max. +45°C)
Rozmery (d x š x v):	280 × 467 × 390
Hmotnosť:	8,5 kg



AF505

pneumatická klincovačka

Spotreba vzduchu na 1 nastrelenie pri tlaku 6 bar:	0,7 l
Tlak vzduchu:	3,9 – 7,8 bar
Typ / Dĺžka klincov:	J / 15 – 50 mm
Kapacita zásobníka:	100 ks
Min. svetlosť hadice:	6,5 mm
Rozmery (d x š x v):	260 × 237 × 64mm
Hmotnosť:	1,4 kg

P-45973

tlaková spevnená hadica s koncovkou

Rozmery:	15 m × 8 mm
----------	-------------

309,90€
477,00€



AN250HC

pneumatická klincovačka

Tlak vzduchu:	12–23 bar
Dĺžka klincov (spojených plastom):	19–25 mm
Uhol:	0°
Kapacita zásobníka:	100 ks
Hmotnosť:	2,1 kg
Rozmery (D x Š x V):	295 × 128 × 291 mm

899,90€
1199,00€





AF201Z

pneumatická klincovačka

Tlak vzduchu: 4,4–8,6 bar
 Typ / dĺžka klincov: 23GA / 12–25 mm
 Kapacita zásobníka: 100 ks
 Rozmery (D x Š x V): 240 x 170 x 45 mm
 Hmotnosť: 0,9 kg

119,90€
 159,90€



AF505

pneumatická klincovačka

Spotreba vzduchu na 1 nastrelenie pri tlaku 6 bar: 0,7 l
 Tlak vzduchu: 3,9–7,8 bar
 Typ / dĺžka klincov: J / 15–50 mm
 Kapacita zásobníka: 100 ks
 Min. svetlosť hadice: 6,5 mm
 Rozmery (d x š x v): 260 x 237 x 64 mm
 Hmotnosť: 1,4 kg

99,90€
 131,90€



AN621

pneumatická klincovačka

Spotreba vzduchu na 1 nastrelenie pri tlaku 6 bar: 1,6 l
 Tlak vzduchu: 4,4–8,3 bar
 Dĺžka klincov: 45–65 mm
 Priemer klincov: 2,5–2,9 mm
 Kapacita zásobníka: 200–300 ks
 Min. svetlosť hadice: 6,5 mm
 Rozmery (d x š x v): 311 x 133 x 305 mm
 Hmotnosť: 2,9 kg

599,90€
 828,90€



AN943K

pneumatická klincovačka

Tlak vzduchu: 4,4–8,3 bar
 Dĺžka klincov: 50–90 mm
 Priemer klincov: 2,9–3,3 mm
 Kapacita zásobníka: 60–84 ks
 Min. svetlosť hadice: 8,5 mm
 Rozmery (d x š x v): 455 x 109 x 365 mm
 Hmotnosť: 3,9 kg

439,90€
 599,90€



AT1150A

spinkovačka

Typ sponiek: 16 GA
 Dĺžka sponiek: 25–50 mm
 Šírka sponiek: 11 mm
 Kapacita zásobníka: 140 ks
 Pracovný tlak: 4,4–8,3 bar
 Hmotnosť: 2,2 kg

299,90€
 429,90€



AT2550A

spinkovačka

Typ sponiek: 16 GA
 Dĺžka sponiek: 25–50 mm
 Šírka sponiek: 25 mm
 Kapacita zásobníka: 140 ks
 Pracovný tlak: 4,4–8,3 bar
 Hmotnosť: 2,3 kg

319,90€
 463,90€



AT638

spinkovačka

Typ sponiek: 18 GA
 Dĺžka sponiek: 15–38 mm
 Šírka sponiek: 6,38 mm
 Kapacita zásobníka: 100 ks
 Pracovný tlak: 3,8–7,9 bar
 Hmotnosť: 1,5 kg

189,90€
 259,90€



AC310H

vysokotlakový kompresor

Prikon: 1.500 W
 Voľnobežné otáčky: 1.420 min⁻¹
 Objem nádob: 6,2 l
 Max. pracovný tlak vzduchu: vysoký tlak 26,0 bar
 nízky tlak 9,0 bar
 Teplota prostredia: (0°C) – (+30°C) (max. +40°C)
 Rozmery (d x š x v): 476 x 375 x 507
 Hmotnosť: 36,0 kg

999,90€
 1.299,00€



6723DW

akumulátorový skrutkovač so zabudovaným akumulátorom

Dodáva sa v kufríku so sadou 80 bitov
 Voľnobežné otáčky: 220 min⁻¹
 Akumulátorové napätie: 4,8 V
 Max. krútiaci moment: 4,5 Nm
 Hmotnosť: 0,42 kg
 Dodávané príslušenstvo: nabíjačka, prepravný kufrík, sada 80 bitov

49,90€
 61,90€



DF011DS

akumulátorový valčekový LITHIUM-ION rázový skrutkovač

Akumulátorové napätie:	7,2 V
Voľnobežné otáčky:	220 min ⁻¹
Max. krútiaci moment:	4,5 Nm
Čas nabíjania:	30 min.
Hmotnosť:	0,42 kg
Dodávané príslušenstvo:	1x akumulátor BL7010 (1,0 Ah), nabíjačka, prepravný kufrík

89,90 €
139,90 €



DF330DWE

akumulátorový LITHIUM-ION vrtací skrutkovač

Akumulátorové napätie:	10,8 V
Voľnobežné otáčky – 1.stupeň:	0 – 350 min ⁻¹
– 2.stupeň:	0 – 1.300 min ⁻¹
Max. krútiaci moment – tuhý/mäkký spoj:	24 / 14 Nm
Max. vrtací výkon: – ocel:	10 mm Ø
– drevo:	21 mm Ø
Rozsah upínania skľučovadla:	0,8 – 10 mm
Čas nabíjania:	50 min.
Hmotnosť:	1,0 kg
Dodávané príslušenstvo:	2x akumulátor BL1013 (1,3 Ah), nabíjačka, prepravný kufrík

159,90 €
184,90 €



HS300DZ

akumulátorová LITHIUM-ION ručná okružná píla

Akumulátorové napätie:	10,8 V
Voľnobežné otáčky:	1.400 min ⁻¹
Max. hĺbka rezu: pri 90°	25,5 mm
– pri 45°	16,5 mm
Priemer pil. kotúča:	85 mm Ø
Hmotnosť:	1,5 kg
Dodávané príslušenstvo:	bez akumulátora, nabíjačky a prepravného kufríka

99,90 €
129,90 €



DF330DWE + BMR102

sada náradia

DF330DWE

akumulátorový LITHIUM-ION vrtací skrutkovač

Akumulátorové napätie:	10,8 V
Voľnobežné otáčky – 1.stupeň:	0–350 min ⁻¹
– 2.stupeň:	0–1.300 min ⁻¹
Max. krútiaci moment – tuhý/mäkký spoj:	24 / 14 Nm
Max. vrtací výkon: – ocel:	10 mm Ø
– drevo:	21 mm Ø
Rozsah upínania skľučovadla:	0,8–10 mm
Čas nabíjania:	50 min.
Hmotnosť:	1,0 kg
Dodávané príslušenstvo:	2x akumulátor BL1013 (1,3 Ah), nabíjačka, prepravný kufrík

BMR102

akumulátorové rádio

Rozsah pásma FM:	87,5–108 MHz
Rozsah pásma AM:	522–1.629 kHz
Max. výstupný výkon:	2 x 3,5 W
Hmotnosť bez akumulátora:	4,1 kg
Dodávané príslušenstvo:	bez akumulátorov, nabíjačky a prepravného kufríka

299,90 €
374,80 €



DF330DWE + ML100

akumulátorový LITHIUM-ION vrtací skrutkovač v bielom prevedení s príslušenstvom

Akumulátorové napätie:	10,8 V
Voľnobežné otáčky – 1.stupeň:	0–350 min ⁻¹
– 2.stupeň:	0–1.300 min ⁻¹
Max. krútiaci moment – tuhý/mäkký spoj:	24 / 14 Nm
Max. vrtací výkon: – ocel:	10 mm Ø
– drevo:	21 mm Ø
Rozsah upínania skľučovadla:	0,8–10 mm
Čas nabíjania:	50 min.
Hmotnosť:	1,0 kg

ML100

akumulátorové svetidlo

Akumulátorové napätie:	10,8 V
Doba svietivosti:	540 min.
Hmotnosť:	0,25 kg
Dodávané príslušenstvo:	2x akumulátor BL1013 (1,3 Ah), nabíjačka, prepravný kufrík

219,90 €
309,90 €



DF330DWE + BMR102 + ML100

sada náradia

DF330DWE

akumulátorový LITHIUM-ION vrtací skrutkovač v bielom prevedení s príslušenstvom

Akumulátorové napätie:	10,8 V
Voľnobežné otáčky – 1.stupeň:	0–350 min ⁻¹
– 2.stupeň:	0–1.300 min ⁻¹
Max. krútiaci moment – tuhý/mäkký spoj:	24 / 14 Nm
Max. vrtací výkon: – ocel:	10 mm Ø
– drevo:	21 mm Ø
Rozsah upínania skľučovadla:	0,8–10 mm
Čas nabíjania:	50 min.
Hmotnosť:	1,0 kg

ML100

akumulátorové svetidlo

Akumulátorové napätie:	10,8 V
Doba svietivosti:	540 min.
Hmotnosť:	0,25 kg
Dodávané príslušenstvo:	2x akumulátor BL1013 (1,3 Ah), nabíjačka, prepravný kufrík

BMR102

akumulátorové rádio

Rozsah pásma FM:	87,5–108 MHz
Rozsah pásma AM:	522–1.629 kHz
Max. výstupný výkon:	2 x 3,5 W
Hmotnosť bez akumulátora:	4,1 kg
Dodávané príslušenstvo:	bez akumulátorov, nabíjačky a prepravného kufríka

349,90 €
499,80 €



LCT304

sada akumulátorového náradia

DF330D

akumulátorový LITHIUM-ION vrtací skrutkovač s akumulátorovým svetidlom ML100 a akumulátorovým vysávačom

Akumulátorové napätie:	10,8 V
Voľnobežné otáčky – 1. stupeň:	0 – 350 min ⁻¹
– 2. stupeň:	0 – 1.300 min ⁻¹
Max. krútiaci moment – tuhý/mäkký spoj:	24 / 14 Nm
Max. vrtací výkon – oceľ:	10 mm Ø
– drevo:	21 mm Ø
Rozsah upínania skľučovadla:	0,8 – 10 mm
Čas nabíjania:	50 min.
Hmotnosť:	1,0 kg

ML101

akumulátorové svetidlo

Akumulátorové napätie:	10,8 V
Doba svietivosti:	540 min.
Hmotnosť:	0,25 kg

CL100DZ

akumulátorový LITHIUM-ION vysávač v modrom prevedení

Akumulátorové napätie:	10,8 V
Doba vysávania:	max. 12 min.
Objem nádoby:	0,60 l
Hmotnosť:	0,88 kg

Dodávané príslušenstvo sady: 2x akumulátor BL1013 (1,3 Ah), nabíjačka, prepravný kufrík

199,90 €
254,90 €



BDF459RFE

akumulátorový LITHIUM-ION 2-rýchlostný bezuhlíkový vrtací skrutkovač

Akumulátor:	18 V / 3,0 Ah
Voľnobežné otáčky – 1. stupeň:	0 – 400 min ⁻¹
– 2. stupeň:	0 – 1.500 min ⁻¹
Max. krútiaci moment (tuhý/mäkký spoj):	45 / 25 Nm
Max. vrtací výkon do ocele:	13 mm
Max. vrtací výkon do dreva:	38 mm
Rozsah upínania skľučovadla:	1,5 – 13 mm
Hmotnosť:	1,5 kg
Dodávané príslušenstvo:	2x akumulátor BL1830 (3,0 Ah), nabíjačka, prepravný kufor

429,90 €
599,90 €



CL100DZ

akumulátorový LITHIUM-ION vysávač

Akumulátorové napätie:	10,8 V
Max. prietok vzduchu:	1.200 l/min.
Max. doba vysávania:	12 min.
Objem nádoby:	0,60 l
Hmotnosť:	0,88 kg
Dodávané príslušenstvo:	bez akumulátora, nabíjačky a prepravného kufríka

39,90 €
59,90 €



BDF343SHE3

akumulátorový LITHIUM-ION vrtací skrutkovač

Akumulátorové napätie:	14,4 V
Voľnobežné otáčky – 1. stupeň:	0 – 400 min ⁻¹
– 2. stupeň:	0 – 1.300 min ⁻¹
Max. krútiaci moment – tuhý/mäkký spoj:	36/20 Nm
Max. vrtací výkon – oceľ:	10 mm Ø
– drevo:	25 mm Ø
Rozsah upínania skľučovadla:	0,8 – 10 mm
Hmotnosť:	1,4 kg
Dodávané príslušenstvo:	3x akumulátor BL1415 (1,3 Ah), nabíjačka, prepravný kufor

259,90 €
399,90 €



BDF454RFE + BMR050

sada náradia

BDF454RFE

akumulátorový LITHIUM-ION 2-rýchlostný vrtací skrutkovač

Akumulátorové napätie:	18 V
Voľnobežné otáčky – 1. stupeň:	0 – 400 min ⁻¹
– 2. stupeň:	0 – 1.700 min ⁻¹
Max. krútiaci moment – tuhý/mäkký spoj:	80 / 40 Nm
Max. vrtací výkon – oceľ:	13 mm Ø
– drevo:	65 mm Ø
Rozsah upínania skľučovadla:	1,5 – 13 mm
Hmotnosť:	2,3 kg
Dodávané príslušenstvo:	2x akumulátor BL1830 (3,0 Ah), nabíjačka, prepravný kufor

BMR050

akumulátorové rádio / led svetidlo

Rozsah pásma FM:	87,5 – 108 MHz
Rozsah pásma AM:	522 – 1629 kHz
Možnosť použiť akumulátor:	Li-Ion 14,4 V alebo 18 V Li-Ion
Max. doba svietenia:	360 min
Max. výstupný výkon:	2 W
Hmotnosť bez akumulátora:	0,95 kg

499,90 €
849,80 €



BDF454RFE

akumulátorový LITHIUM-ION 2-rýchlostný vrtací skrutkovač

Akumulátorové napätie:	18 V
Voľnobežné otáčky – 1. stupeň:	0 – 400 min ⁻¹
– 2. stupeň:	0 – 1.700 min ⁻¹
Max. krútiaci moment – tuhý/mäkký spoj:	80 / 40 Nm
Max. vrtací výkon – oceľ:	13 mm Ø
– drevo:	65 mm Ø
Rozsah upínania skľučovadla:	1,5 – 13 mm
Hmotnosť:	2,3 kg
Dodávané príslušenstvo:	2x akumulátor BL1830 (3,0 Ah), nabíjačka, prepravný kufor

429,90 €
729,90 €



BDF459Z

akumulátorový LITHIUM-ION 2-rýchlostný bezuhlíkový vrtací skrutkovač

Akumulátor:	18 V / 3,0 Ah
Voľnobežné otáčky – 1. stupeň:	0 – 400 min ⁻¹
– 2. stupeň:	0 – 1.500 min ⁻¹
Max. krútiaci moment (tuhý/mäkký spoj):	45 / 25 Nm
Max. vrtací výkon do ocele:	13 mm
Max. vrtací výkon do dreva:	38 mm
Rozsah upínania skľučovadla:	1,5 – 13 mm
Hmotnosť:	1,5 kg
Dodávané príslušenstvo:	bez akumulátora, nabíjačky a prepravného kufra

169,90 €
229,90 €



BHP459RFE



akumulátorový LITHIUM-ION 2-rýchlostný bezuhlíkový príklepový vrtací skrutkovač

Akumulátor: 18 V / 3,0 Ah
 Voľnobežné otáčky – 1. stupeň: 0 – 400 min⁻¹
 – 2. stupeň: 0 – 1.500 min⁻¹
 Max. krútiaci moment (tuhý/mäkký spoj): 45 / 25 Nm
 Max. vrtací výkon do ocele: 13 mm
 Max. vrtací výkon do dreva: 38 mm
 Max. vrtací výkon do kameňa: 13 mm
 Rozsah upínania skľučovadla: 1,5 – 13 mm
 Hmotnosť: 1,5 kg
 Dodávané príslušenstvo:
 2x akumulátor BL1830 (3,0 Ah),
 nabíjačka, prepravný kufr

439,90 €
629,90 €

DA330DZ

akumulátorová LITHIUM-ION uhlová vrtáčka

Akumulátorové napätie: 10,8 V
 Voľnobežné otáčky: 0 – 800 min⁻¹
 Výkon do ocele: 10 mm Ø
 Výkon do dreva: 12 mm Ø
 Rozsah upínania skľučovadla: 10 mm
 Hmotnosť: 1,1 kg
 Dodávané príslušenstvo:
 bez akumulátora, nabíjačky a prepravného kufru

99,90 €
129,90 €

BDF453SHE

akumulátorový LITHIUM-ION 2-rýchlostný vrtací skrutkovač

Akumulátorové napätie: 18 V
 Voľnobežné otáčky – 1. stupeň: 0 – 400 min⁻¹
 – 2. stupeň: 0 – 1.300 min⁻¹
 Max. krútiaci moment – tuhý/mäkký spoj: 42 / 27 Nm
 Max. vrtací výkon: – ocel: 13 mm Ø
 – drevo: 36 mm Ø
 Rozsah upínania skľučovadla: 1,5 – 13 mm
 Hmotnosť: 1,6 kg
 Príslušenstvo:
 2x akumulátor BL1815 (1,3 Ah),
 nabíjačka, prepravný kufr

239,90 €
309,90 €



DK1499W

sada náradia

HP330D

akumulátorový LITHIUM-ION vrtací skrutkovač s príklepom

Akumulátorové napätie: 10,8 V
 Voľnobežné otáčky: 1. stupeň 0–400 min⁻¹
 Voľnobežné otáčky: 2. stupeň 0–1.500 min⁻¹
 Max. počet rázov: 1. stupeň 0–6.000 min⁻¹
 Max. počet rázov: 2. stupeň 0–22.500 min⁻¹
 Max. vrtací výkon: ocel / kameň / drevo 10 / 8 / 21 mm Ø
 Max. krútiaci moment – tuhý / mäkký spoj: 24 / 12 Nm
 Rozsah upínania skľučovadla: 0,8–10 mm
 Hmotnosť: 1,1 kg

MR051

akumulátorové LITHIUM-ION rádio

Rozsah pásma (FM): 88–108 MHz
 Rozsah pásma (AM): 522–1.620 kHz
 Výstupný výkon pre 24 V: 1 W
 Hmotnosť: 0,5 kg

ML100

akumulátorová LITHIUM-ION lampa

Akumulátorové napätie: 10,8 V
 Doba svietivosti: 540 min.
 Hmotnosť: 0,2 kg

Dodávané príslušenstvo sady:
2 x akumulátor BL1013 (1,3 Ah),
nabíjačka, prepravný kufr

179,90 €
299,90 €

BDF343SHE3 + BCF201Z

sada náradia

BDF343SHE3

akumulátorový LITHIUM-ION vrtací skrutkovač

Akumulátorové napätie: 14,4 V
 Voľnobežné otáčky – 1. stupeň: 0–400 min⁻¹
 – 2. stupeň: 0–1.300 min⁻¹
 Max. krútiaci moment – tuhý/mäkký spoj: 36/20 Nm
 Max. vrtací výkon – ocel: 10 mm Ø
 – drevo: 25 mm Ø
 Rozsah upínania skľučovadla: 0,8–10 mm
 Hmotnosť: 1,4 kg
 Dodávané príslušenstvo:
 3 x akumulátor BL1415 (1,3 Ah), nabíjačka, prepravný kufr

BCF201Z

akumulátorový LITHIUM-ION ventilátor

Akumulátorové napätie: 18 V / 14,4 V
 Max. prietok vzduchu: (F) 16,99 m³/min
 Príkon: (P) 26,1 W
 Spotreba energie: (SV) 0,65 (m³/min)/W
 Norma na meranie spotreby energie: IEC 60879:1986 (novelizovaná 1992)
 Príkon v pohotovostnom režime: (Psb) 0,211 W
 Hlučnosť: (Lwa) 67,3 dB
 Max. rýchlosť vzduchu: (C) 2,32 m/sek
 Pri použití 18 V akumulátora:
 1. stupeň 100 min
 2. stupeň 200 min
 Pri použití 14,4 V akumulátora:
 1. stupeň 90 min
 2. stupeň 180 min.
 Hmotnosť: 2,4 kg

Dodávané príslušenstvo:
bez akumulátora, nabíjačky
a prepravného kufru

339,90 €
534,80 €



BHP446RFE

akumulátorový príklepový LITHIUM-ION
2-rýchlostný vrtací skrutkovač

Akumulátor:	14,4 V / 3,0 Ah
Voľnobežné otáčky – 1. stupeň:	0 – 400 min ⁻¹
Voľnobežné otáčky – 2. stupeň:	0 – 1.500 min ⁻¹
Frekvencia príklepu, 1 stupeň:	0 – 6.000 min ⁻¹
Frekvencia príklepu, 2 stupeň:	0 – 22.500 min ⁻¹
Rozsah upínania skľučovadla:	1,5 – 13 mm
Max. vrtací výkon do (oceľ/kameňa/dreva):	13/13/38 mm
Uťahovací moment (tuhý/mäkký spoj):	44 / 30 Nm
Hmotnosť:	1,7 kg

Dodávané príslušenstvo: 2x akumulátor BL1430 14,4 V / 3,0 Ah, nabíjačka, kufor

339,90€
569,90€



BHP446Z

akumulátorový príklepový LITHIUM-ION
2-rýchlostný vrtací skrutkovač

Akumulátor:	14,4 V / 3,0 Ah
Voľnobežné otáčky – 1. stupeň:	0 – 400 min ⁻¹
Voľnobežné otáčky – 2. stupeň:	0 – 1.500 min ⁻¹
Frekvencia príklepu, 1 stupeň:	0 – 6.000 min ⁻¹
Frekvencia príklepu, 2 stupeň:	0 – 22.500 min ⁻¹
Rozsah upínania skľučovadla	1,5 – 13 mm
Max. vrtací výkon do (oceľ/kameňa/dreva):	13/13/38 mm
Uťahovací moment (tuhý/mäkký spoj):	44 / 30 Nm
Hmotnosť:	1,7 kg

Dodávané príslušenstvo: bez akumulátora, nabíjačky a prepravného kufru

109,90€
149,90€



BHP454RFE

akumulátorový príklepový LITHIUM-ION
2-rýchlostný vrtací skrutkovač

Akumulátorové napätie:	18 V
Voľnobežné otáčky – 1. stupeň:	0 – 400 min ⁻¹
Voľnobežné otáčky – 2. stupeň:	0 – 1.700 min ⁻¹
Max. krútiaci moment (tuhý/mäkký spoj):	80 / 40 Nm
Max. vrtací výkon do oceľ:	13 mm
Max. vrtací výkon do dreva:	65 mm
Max. vrtací výkon do kameňa:	16 mm
Rozsah upínania skľučovadla:	1,5 – 13 mm
Hmotnosť:	2,4 kg

Dodávané príslušenstvo: 2x akumulátor BL1830 (3,0 Ah), nabíjačka, prepravný kufor

429,90€
596,90€



BHP454RFE + BMR050

sada náradia

BHP454RFE

akumulátorový príklepový LITHIUM-ION
2-rýchlostný vrtací skrutkovač

Akumulátorové napätie:	18 V
Voľnobežné otáčky – 1. stupeň:	0 – 400 min ⁻¹
Voľnobežné otáčky – 2. stupeň:	0 – 1.700 min ⁻¹
Max. krútiaci moment (tuhý/mäkký spoj):	80 / 40 Nm
Max. vrtací výkon do oceľ:	13 mm
Max. vrtací výkon do dreva:	65 mm
Max. vrtací výkon do kameňa:	16 mm
Rozsah upínania skľučovadla:	1,5 – 13 mm
Hmotnosť:	2,4 kg

Dodávané príslušenstvo: 2x akumulátor BL1830 (3,0 Ah), nabíjačka, prepravný kufor

BMR050

akumulátorové rádio / led svetidlo

Rozsah pásma FM:	87,5 – 108 MHz
Rozsah pásma AM:	522 – 1.629 kHz
Možnosť použiť akumulátor:	Li-Ion 14,4 V alebo 18 V Li-Ion
Max. doba svietenia:	360 min
Max. výstupný výkon:	2 W
Hmotnosť bez akumulátora:	0,95 kg

499,90€
716,80€



BHP459Z

akumulátorový LITHIUM-ION 2-rýchlostný
bezuhlíkový príklepový vrtací skrutkovač

Akumulátor:	18 V / 3,0 Ah
Voľnobežné otáčky – 1. stupeň:	0 – 400 min ⁻¹
Voľnobežné otáčky – 2. stupeň:	0 – 1.500 min ⁻¹
Max. krútiaci moment (tuhý/mäkký spoj):	45 / 25 Nm
Max. vrtací výkon do oceľ:	13 mm
Max. vrtací výkon do dreva:	38 mm
Max. vrtací výkon do kameňa:	13 mm
Rozsah upínania skľučovadla:	1,5 – 13 mm
Hmotnosť:	1,5 kg

Dodávané príslušenstvo: bez akumulátora, nabíjačky a prepravného kufru

179,90€
249,90€



DK1884

sada akumulátorového náradia

BHP456RFE

akumulátorový príklepový LITHIUM-ION
2-rýchlostný vrtací skrutkovač

Akumulátorové napätie:	18 V
Voľnobežné otáčky – 1. stupeň:	0 – 400 min ⁻¹
– 2. stupeň:	0 – 1.500 min ⁻¹
Max. krútiaci moment – tuhý/mäkký spoj:	50 / 36 Nm
Max. vrtací výkon – oceľ:	13 mm Ø
– drevo:	38 mm Ø
– kameň:	13 mm Ø

Rozsah upínania skľučovadla: 1,5 – 13 mm
Hmotnosť: 1,6 kg
Dodávané príslušenstvo: 2x akumulátor BL1830 (3,0 Ah), nabíjačka, prepravný kufrík

BTD134Z

akumulátorový LITHIUM-ION
rázový uťahovač

Akumulátorové napätie:	14,4 V
Voľnobežné otáčky:	0 – 2.400 min ⁻¹
Počet rázov vo voľnobehu:	0 – 3.200 min ⁻¹
Max. uťahovací moment:	155 Nm
Štandardné skrutky:	M5 – M14
Upínanie nástroja:	šesthran 1/4"
Hmotnosť:	1,2 kg

Dodávané príslušenstvo: bez akumulátora, nabíjačky a prepravného kufru

119,90€
139,90€

BTW251Z

akumulátorový LITHIUM-ION rázový uťahovač

Akumulátorové napätie:	18 V
Voľnobežné otáčky:	0 – 2.100 min ⁻¹
Max. počet rázov:	0 – 3.200 min ⁻¹
Max. krútiaci moment:	230 Nm
Štandardné skrutky:	M10 – M16
Upínanie nástroja:	1/2"
Doba nabíjania:	22 min.
Hmotnosť:	1,5 kg

549,90€
799,90€



BTD134RFE

akumulátorový LITHIUM-ION rázový uťahovač

Akumulátorové napätie: 14,4 V
 Voľnobežné otáčky: 0–2400 min⁻¹
 Počet rázov vo voľnobehu: 0–3200 min⁻¹
 Max. uťahovací moment: 155 Nm
 Štandardné skrutky: M5 – M14
 Upínanie nástroja: Šesťhran 1/4"
 Hmotnosť: 1,2 kg
 Dodávané príslušenstvo: 2x akumulátor BL1430 14,4 V / 3,0 Ah, nabíjačka, kufoer

339,⁹⁰€
469,90 €



BTD146RFE

akumulátorový LITHIUM-ION rázový uťahovač

Akumulátorové napätie: 18 V
 Voľnobežné otáčky: 0 – 2.300 min⁻¹
 Počet rázov vo voľnobehu: 0 – 3.200 min⁻¹
 Max. uťahovací moment: 160 Nm
 Štandardné skrutky: M5 – M14
 Upínanie nástroja: Šesťhran 1/4"
 Hmotnosť: 1,3 kg
 Dodávané príslušenstvo: 2x akumulátor BL1830 (3,0 Ah), nabíjačka, prepravný kufoer

399,⁹⁰€
599,90 €



BTD146Z

akumulátorový LITHIUM-ION rázový uťahovač

Akumulátorové napätie: 18 V
 Voľnobežné otáčky: 0 – 2.300 min⁻¹
 Počet rázov vo voľnobehu: 0 – 3.200 min⁻¹
 Max. uťahovací moment: 160 Nm
 Štandardné skrutky: M5 – M14
 Upínanie nástroja: Šesťhran 1/4"
 Hmotnosť: 1,3 kg
 Dodávané príslušenstvo: bez akumulátora, nabíjačky a prepravného kufru

129,⁹⁰€
149,90 €



BTP141RFX2

akumulátorový LITHIUM-ION multifunkčný rázový uťahovač

Akumulátorové napätie: 18 V
 Voľnobežné otáčky – vrtanie: 0 – 700/– 2.700 min⁻¹
 Voľnobežné otáčky – skrutkovanie: 0 – 1.300/– 2.200/– 2.700 min⁻¹
 Voľnobežné otáčky – vrtanie s príklepom: 0 – 700/– 2.700 min⁻¹
 Počet rázov vo voľnobehu: 0 – 3.200 min⁻¹
 Max. uťahovací moment: 150 Nm
 Hmotnosť: 1,6 kg
 Dodávané príslušenstvo: 2x akumulátor BL1830 (3,0 Ah), nabíjačka, sada vrtákov D-23759 a prepravný kufoer

739,⁹⁰€
899,90 €



v cene k modelu: BHR261RDE GA5030 – uhlová brúska



BHR261RDE

akumulátorové LITHIUM-ION vrtacie kladivo SDS-plus s pracovným osvetlením

Akumulátorové napätie: 36 V
 Voľnobežné otáčky: 0 – 1.200 min⁻¹
 Počet rázov vo voľnobehu: 0 – 4.800 min⁻¹
 Energia príklepu: 3,0 J*
 *Intenzita jednotlivých príklepov podľa "EPTA Procedure 05/2009"
 Max. vrtací výkon: – betón: 26 mm Ø
 – oceľ: 13 mm Ø
 – drevo: 32 mm Ø
 Hmotnosť: 4,5 kg
 Dodávané príslušenstvo: 2x akumulátor BL3626 (2,6 Ah), nabíjačka, prepravný kufoer

799,⁹⁰€
1.099,90 €



BHR202Z

akumulátorové LITHIUM-ION vrtacie a sekacie kladivo SDS plus

Funkcia sekacie: otáčanie sekáča o 360°; 40 rôznych upínacích polôh
 Akumulátorové napätie: 18 V
 Voľnobežné otáčky: 0 – 1.100 min⁻¹
 Počet rázov vo voľnobehu: 0 – 4.000 min⁻¹
 Energia príklepu: 2,0 J*
 *Intenzita jednotlivých príklepov podľa "EPTA Procedure 05/2009"
 Max. vrtací výkon: – betón: 20 mm Ø
 – oceľ: 13 mm Ø
 – drevo: 26 mm Ø
 Hmotnosť: 3,5 kg
 Dodávané príslušenstvo: bez akumulátorov, nabíjačky a prepravného kufru

189,⁹⁰€
229,90 €



BTW250RFE

akumulátorový LITHIUM-ION rázový uťahovač

Akumulátorové napätie: 14,4 V
 Voľnobežné otáčky: 0 – 2200 min⁻¹
 Počet rázov vo voľnobehu: 0 – 3200 min⁻¹
 Max. krútiaci moment: 230 Nm
 Upínanie nástroja: 1/2"
 Doba nabíjania: 22 min.
 Hmotnosť: 1,6 kg
 Dodávané príslušenstvo: 2x akumulátor BL1430 (3,0 Ah), nabíjačka, prepravný kufoer

499,⁹⁰€
695,90 €



BHR241RFE

akumulátorové LITHIUM-ION vrtacie a sekacie kladivo SDS plus

Funkcia sekacie: otáčanie sekáča o 360°; 40 rôznych upínacích polôh
 Upínanie nástroja: SDS Plus
 Akumulátorové napätie: 18 V
 Voľnobežné otáčky: 0 – 1.100 min⁻¹
 Počet rázov vo voľnobehu: 0 – 4.000 min⁻¹
 Energia príklepu: 2,0 J*
 *Intenzita jednotlivých príklepov podľa "EPTA Procedure 05/2009"
 Max. vrtací výkon: – betón: 20 mm Ø
 – oceľ: 13 mm Ø
 – drevo: 26 mm Ø
 Hmotnosť: 3,5 kg
 Dodávané príslušenstvo: 2x akumulátor BL1830 (3,0 Ah), nabíjačka, prepravný kufoer

399,⁹⁰€
629,90 €

BHR241Z

akumulátorové LITHIUM-ION vrtacie a sekacie kladivo SDS plus

Funkcia sekacie: otáčanie sekáča o 360°; 40 rôznych upínacích polôh
 Akumulátorové napätie: 18 V
 Voľnobežné otáčky: 0 – 1.100 min⁻¹
 Max. počet rázov: 0 – 4.000 min⁻¹
 Sila jednotlivého príklepu: 2,0 J*
 *Intenzita jednotlivých príklepov podľa "EPTA Procedure 05/2009"
 Max. vrtací výkon: – oceľ: 13 mm Ø
 – drevo: 26 mm Ø
 – kameň: 20 mm Ø
 Hmotnosť: 3,2 kg
 Dodávané príslušenstvo: bez akumulátorov, nabíjačky a prepravného kufru

189,⁹⁰€
229,90 €

Makita[®]

Akumulátorový razový skrutkovač
BTW450 12,7 mm

18V 3.0Ah
LITHIUM-ION



Maximálny ťahovací moment

440 N·m

(325 ft. lbs)

LXT
LITHIUM-ION

Lithium-ion eXtreme Technology

Maximálny ťahovací moment 440 Nm*

Rovnaký ťahovací moment v otáčaní vpred aj vzad

*ťahovací moment meraný v 6. sekunde po nasadení

Makita

Nízka hmotnosť
3.4kg



Veľký nárazník
chráni súčiastku pred poškrábaním
a zvyšuje manévrovateľnosť.

Upínanie 1/2"

LED pracovné svetlo pre osvetlenie
je možné zapnúť/vypnúť ho pomocou
nezávislého spínača * a obsahuje
ochranný okruh pre prílišné vybitie.

vzad

vpred

* Spínač osvetlenia
pre LED pracovné svetlo

Lahko ovládateľný,
veľký kolískový vypínač

Ergonomicky konštruovaná
rukoväť s pogumovaným
mäkkých úchopom

poskytuje lepšie ovládanie a pohodlie



Hák

Unikátna gumová konštrukcia spoja

tlmí prenášanie vibrácií na kontakty akumulátora,
minimalizuje poruchy akumulátora ako zlomenie
kontaktov alebo slabý kontakt.

Telo nástroja je na spodku rukoväte rozdelené
do vrchného a spodného puzdra s absorpčnými
gumovými tlmíčkami vibrácií na mieste,
kde sa puzdrá spájajú.



Gumový tlmíč



BTW450RFE

akumulátorový LITHIUM-ION
rázový ťahovač

Akumulátorové napätie:	18 V
Voľnobežné otáčky:	1.600 min ⁻¹
Frekvencia rázov:	2.200 min ⁻¹
Max. ťahovací moment:	440 Nm
Bežné skrutky:	M12 – M22
Vysokopevnostné skrutky:	M12 – M16
Upínanie nástroja:	1/2"
Hmotnosť:	3,4 kg
Dodávané príslušenstvo:	2x akumulátor BL1830 (3,0 Ah), nabíjačka, prepravný kufrík

639,90€
762,90€



BSS500RFE

akumulátorová LITHIUM-ION ručná okružná píla

Akumulátorové napätie: 14,4 V
 Voľnobežné otáčky: 3.600 min.⁻¹
 Max. hĺbka rezu: pri 90° 51 mm
 pri 45° 35 mm
 Priemer pil. kotúča: 136 mm Ø
 Vrt kotúča: 20 mm Ø
 Hmotnosť: 2,6 kg
 Dodávané príslušenstvo: 2x akumulátor BL1430 (3,0 Ah), nabíjačka, prepravný kufrík

399,90€
549,90€



BPT351RFE

akumulátorová LITHIUM-ION klincovačka

Akumulátorové napätie: 18 V
 Dĺžka klincov: 18, 25, 30, 35 mm
 Hrúbka klincov: 0,6 mm
 Kapacita zásobníka: 130 ks
 Hmotnosť: 1,9 kg
 Dodávané príslušenstvo: 2x akumulátor BL1830 (3,0 Ah), nabíjačka, prepravný kufrík

769,90€
979,90€



BDA351Z

akumulátorová LITHIUM-ION uhlová vrtáčka

Akumulátorové napätie: 18 V
 Voľnobežné otáčky: 0–1.800 min.⁻¹
 Max. vrtací výkon – ocel: 10 mm
 Max. vrtací výkon – drevo: 25 mm
 Upínací rozsah skľučovadla: 1,5–10 mm
 Hmotnosť: 1,8 kg
 Dodávané príslušenstvo: bez akumulátorov, nabíjačky a prepravného kufríka

239,90€
279,90€



BJV180Z

akumulátorová LITHIUM-ION priamočiara píla

Akumulátorové napätie: 18 V
 Počet zdvihov vo voľnobehu: 0–2.600 min.⁻¹
 Výška zdvihu: 26 mm
 Predkvy: 4-stupňový
 Max. hĺbka rezu – drevo: 135 mm
 – ocel: 10 mm
 Hmotnosť: 2,8 kg
 Dodávané príslušenstvo: bez akumulátorov, nabíjačky a prepravného kufríka

299,90€
399,90€



BJR181RFE

akumulátorová LITHIUM-ION chvostová píla

Akumulátorové napätie: 18 V
 Počet voľnobežných zdvihov: 0–2.900 min.⁻¹
 Max. rezný výkon (drevo): 225 mm
 Max. rezný výkon (rúrky): 130 mm
 Zdvih: 28 mm
 Hmotnosť: 3,7 kg
 Dodávané príslušenstvo: 2x akumulátor BL1830 (3,0 Ah), nabíjačka, prepravný kufrík

499,90€
859,90€



BSS610Z

akumulátorová LITHIUM-ION ručná okružná píla

Akumulátorové napätie: 18 V
 Voľnobežné otáčky: 3.700 min.⁻¹
 Max. hĺbka rezu pri 90°: 57 mm
 Max. hĺbka rezu pri 45°: 40 mm
 Priemer pilového kotúča: 165 mm
 Otvor pilového kotúča (Ø): 20 mm
 Hmotnosť: 3,5 kg
 Dodávané príslušenstvo: bez akumulátorov, nabíjačky a prepravného kufríka

199,90€
259,90€



BFS450Z

akumulátorový LITHIUM-ION skrutkovač

Akumulátorové napätie: 18 V
 Upínanie nástroja: šesťhran 1/4"
 Voľnobežné otáčky: 4.000 min.⁻¹
 Skrutka do sadrokartónu: do 4 mm
 Hmotnosť: 1,7 kg
 Dodávané príslušenstvo: bez akumulátorov, nabíjačky a prepravného kufríka

219,90€
254,90€

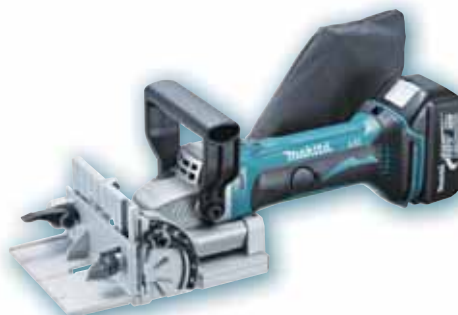

BPJ180RFE

akumulátorová LITHIUM-ION lamelovacia fréza

Akumulátorové napätie: 18 V
 Voľnobežné otáčky: 6.500 min.⁻¹
 Priemer pilového kotúča: 100 mm
 Max. hĺbka frézovania: 20 mm
 Uhol: 0–90°
 Hmotnosť: 3,0 kg
 Dodávané príslušenstvo: 2x akumulátor BL1830 (3,0 Ah), nabíjačka, prepravný kufrík

599,90€
799,90€



BPJ180Z

akumulátorová LITHIUM-ION lamelovacia fréza

Akumulátorové napätie: 18 V
 Voľnobežné otáčky: 6.500 min.⁻¹
 Priemer pilového kotúča: 100 mm
 Max. hĺbka frézovania: 20 mm
 Uhol: 0–90°
 Hmotnosť: 3,0 kg
 Dodávané príslušenstvo: bez akumulátorov, nabíjačky a prepravného kufríka

239,90€
329,90€



BGA452Z

akumulátorová LITHIUM-ION uhlová brúska

Akumulátorové napätie:	18 V
Priemer kotúča:	115 mm
Voľnobežné otáčky:	10.000 min ⁻¹
Vretenový závit:	M14 x 2
Hmotnosť:	2,3 kg
Príslušenstvo:	bez akumulátorov, nabíjačky a prepravného kufru

99,90 €
109,90 €



BJS130RFE

akumulátorové LITHIUM-ION nožnice na plech

Akumulátorové napätie:	18 V
Voľnobežné otáčky:	2.800 min ⁻¹
Max. strihací výkon (ocel):	1,0 mm
(mäkká ocel)	1,3 mm
Hmotnosť:	2,3 kg
Dodávané príslušenstvo:	2x akumulátor BL1830 (3,0 Ah), nabíjačka, prepravný kufr

599,90 €
795,90 €



BUB183Z

akumulátorové LITHIUM-ION dúchadlo

Akumulátorové napätie:	18 V
Voľnobežné otáčky:	0–18.000 min ⁻¹
Max. prietok vzduchu:	2600 l/min.
Hmotnosť:	1,7 kg
Príslušenstvo:	bez akumulátorov, nabíjačky a prepravného kufru

79,90 €
119,90 €



DK1890

sada akumulátorového náradia

BHP456Z

akumulátorový LITHIUM-ION vrtací skrutkovač

Akumulátorové napätie:	18 V
Voľnobežné otáčky – 1. stupeň:	0 – 400 min ⁻¹
– 2. stupeň:	0 – 1.500 min ⁻¹
Max. krútiaci moment – tuhý/mäkký spoj:	50/36 Nm
Max. vrtací výkon – ocel:	13 mm Ø
– drevo:	38 mm Ø
– kameň:	13 mm Ø
Rozsah upínania skľučovadla:	1,5 – 13 mm
Hmotnosť:	1,6 kg

BHR241Z

akumulátorové LITHIUM-ION vrtacie kladivo SDS plus

Akumulátorové napätie:	18 V
Voľnobežné otáčky:	0 – 1.100 min ⁻¹
Sila jednotlivého príklepu:	2,0 J*
*Intenzita jednotlivých príklepov podľa "EPTA Procedure 05/2009"	
Max. vrtací výkon – ocel:	13 mm Ø
– drevo:	26 mm Ø
– betón:	20 mm Ø
Hmotnosť:	3,2 kg

BML185

akumulátorová LITHIUM-ION lampa

Akumulátorové napätie:	18 V
Doba svietenia:	max. 260 min.
Hmotnosť:	0,74 kg

Príslušenstvo sady: 2x akumulátor BL1830 (3,0 Ah), nabíjačka, prepravná taška



BCF050

akumulátorový LITHIUM-ION ventilátor na prilbu

Napätie akumulátora	18V / 14V
Pri použití 18 V akumulátora	1.200 min
Pri použití 14,4 V akumulátora	1.020 min
Hmotnosť	0,57 kg
Dodávané príslušenstvo:	bez akumulátora, nabíjačky a prepravného kufru

Zobrazená prilba nie je súčasťou dodávky

249,90 €
339,90 €

549,90 €
599,90 €

24,90 €
44,90 €

8271DWAET2

akumulátorový príklepový vrtací skrutkovač v hliníkovom kufríku s príslušenstvom

Akumulátorové napätie:	12 V
Voľnobežné otáčky – 1. stupeň:	0–400 min ⁻¹
– 2. stupeň:	0–1.300 min ⁻¹
Max. krútiaci moment – tuhý/mäkký spoj:	30 / 18 Nm
Max. vrtací výkon: – ocel:	10 mm Ø
– drevo:	25 mm Ø
– kameň:	8 mm Ø
Rozsah upínania skľučovadla:	1,5–10 mm
Hmotnosť:	1,6 kg
Dodávané príslušenstvo:	2x akumulátor 1222 (1,9 Ah), nabíjačka, prepravný kufr



BCL180Z

akumulátorový LITHIUM-ION vysávač

Akumulátorové napätie: 18 V
 Max. tok vzduchu: 1.300 litrov / min.
 Doba vysávania: max. 20 min.
 Objem vaku: 0,65 l
 Hmotnosť: 1,2 kg
 Dodávané príslušenstvo: bez akumulátora, nabíjačky a prepravného kufru

59,90 €
79,90 €



BCF201Z

akumulátorový LITHIUM-ION ventilátor

Akumulátorové napätie: 18 V / 14,4 V
 Max. prietok vzduchu: (F) 16,99 m³/min
 Prikon: (P) 26,1 W
 Spotreba energie: (SV) 0,65 (m³/min)/W
 Norma na meranie spotreby energie: IEC 60879:1986 (novelizovaná 1992)
 Prikon v pohotovostnom režime: (Psb) 0,211 W
 Hlučnosť: (Lwa) 67,3 dB
 Max. rýchlosť vzduchu: (C) 2,32 m/sek
 Pri použití 18 V akumulátora: 1. stupeň 100 min / 2. stupeň 200 min
 Pri použití 14,4 V akumulátora: 1. stupeň 90 min / 2. stupeň 180 min.
 Hmotnosť: 2,4 kg
 Dodávané príslušenstvo: bez akumulátora, nabíjačky a prepravného kufru

89,90 €
134,90 €



UB360Z

akumulátorové LITHIUM-ION dúchadlo

Akumulátorové napätie: 36 V
 Voľnobežné otáčky 1. a 2. stupeň: 17.000 / 8.700 min⁻¹
 Max. prietok vzduchu 1. a 2. stupeň: 264 / 138 m³/h
 Hmotnosť: 3,1 kg
 Dodávané príslušenstvo: bez akumulátora, nabíjačky a prepravného kufru

129,90 €
229,90 €



6271DWPEX + BMR102

sada náradia

6271DWPEX

akumulátorový vrtací skrutkovač s príslušenstvom

Akumulátorové napätie: 12 V
 Voľnobežné otáčky – 1. stupeň: 0 – 400 min⁻¹
 – 2. stupeň: 0 – 1.300 min⁻¹
 Max. krútiaci moment – tuhý/mäkký spoj: 30/18 Nm
 Max. vrtací výkon: – oceľ: 10 mm Ø
 – drevo: 25 mm Ø
 Rozsah upínania skľučovadla: 0,8 – 10 mm
 Hmotnosť: 1,5 kg
 Príslušenstvo: 2x akumulátor PA12 (1,3 Ah), nabíjačka, prepravný kufr

BMR102

akumulátorové rádio

Rozsah pásma FM: 87,5 – 108 MHz
 Rozsah pásma AM: 522 – 1.629 kHz
 Max. výstupný výkon: 2x 3,5 W
 Hmotnosť bez akumulátora: 4,1 kg

309,90 €
414,80 €



6271DWPEX

akumulátorový vrtací skrutkovač s príslušenstvom

Akumulátorové napätie: 12 V
 Voľnobežné otáčky – 1. stupeň: 0 – 400 min⁻¹
 – 2. stupeň: 0 – 1.300 min⁻¹
 Max. krútiaci moment – tuhý/mäkký spoj: 30/18 Nm
 Max. vrtací výkon: – oceľ: 10 mm Ø
 – drevo: 25 mm Ø
 Rozsah upínania skľučovadla: 0,8 – 10 mm
 Hmotnosť: 1,5 kg
 Dodávané príslušenstvo: 2x akumulátor PA12 (1,3 Ah), nabíjačka, prepravný kufr

189,90 €
224,90 €



6271DWPE + BMR102

sada náradia

6271DWPE

akumulátorový vrtací skrutkovač

Akumulátorové napätie: 12 V
 Voľnobežné otáčky – 1. stupeň: 0 – 400 min⁻¹
 – 2. stupeň: 0 – 1.300 min⁻¹
 Max. krútiaci moment – tuhý/mäkký spoj: 30/18 Nm
 Max. vrtací výkon: – oceľ: 10 mm Ø
 – drevo: 25 mm Ø
 Rozsah upínania skľučovadla: 0,8 – 10 mm
 Hmotnosť: 1,5 kg
 Príslušenstvo: 2x akumulátor PA12 (1,3 Ah), nabíjačka, prepravný kufr

BMR102

akumulátorové rádio

Rozsah pásma FM: 87,5 – 108 MHz
 Rozsah pásma AM: 522 – 1.629 kHz
 Max. výstupný výkon: 2x 3,5 W
 Hmotnosť bez akumulátora: 4,1 kg

249,90 €
394,80 €



6271DWPE

akumulátorový vrtací skrutkovač

Akumulátorové napätie:	12 V
Voľnobežné otáčky – 1. stupeň:	0 – 400 min ⁻¹
– 2. stupeň:	0 – 1.300 min ⁻¹
Max. krútiaci moment – tuhý/mäkký spoj:	30/18 Nm
Max. vrtací výkon: – ocel:	10 mm Ø
– drevo:	25 mm Ø
Rozsah upínania skľučovadla:	0,8 – 10 mm
Hmotnosť:	1,5 kg
Dodávané príslušenstvo:	2x akumulátor PA12 (1,3 Ah), nabíjačka, prepravný kufra

119,⁹⁰€
204,90 €

6271DWPLE

akumulátorový vrtací skrutkovač s akumulátorovým svetidlom ML120

Akumulátorové napätie:	12 V
Voľnobežné otáčky – 1. stupeň:	0 – 400 min ⁻¹
– 2. stupeň:	0 – 1.300 min ⁻¹
Max. krútiaci moment – tuhý/mäkký spoj:	30/18 Nm
Max. vrtací výkon: – ocel:	10 mm Ø
– drevo:	25 mm Ø
Rozsah upínania skľučovadla:	0,8 – 10 mm
Hmotnosť:	1,5 kg

ML120

akumulátorové svetidlo

Akumulátorové napätie:	12 V
Doba svietivosti:	170 min.
Hmotnosť:	0,26 kg
Dodávané príslušenstvo:	2x akumulátor PA12 (1,3 Ah), nabíjačka, prepravný kufrik

129,⁹⁰€
224,90 €



6271DWPET9

akumulátorový vrtací skrutkovač s príslušenstvom v hliníkovom kufříku

Akumulátorové napätie:	12 V
Voľnobežné otáčky – 1. stupeň:	0 – 400 min ⁻¹
– 2. stupeň:	0 – 1.300 min ⁻¹
Max. krútiaci moment – tuhý/mäkký spoj:	30/18 Nm
Max. vrtací výkon: – ocel:	10 mm Ø
– drevo:	25 mm Ø
Rozsah upínania skľučovadla:	0,8 – 10 mm
Hmotnosť:	1,5 kg
Dodávané príslušenstvo:	2x akumulátor PA12 (1,3 Ah), nabíjačka, prepravný hliníkový kufra a príslušenstvo

179,⁹⁰€
299,90 €

6271DWPLE + BMR102

sada náradia

6271DWPLE

akumulátorový vrtací skrutkovač s akumulátorovým svetidlom ML120

Akumulátorové napätie:	12 V
Voľnobežné otáčky – 1. stupeň:	0 – 400 min ⁻¹
– 2. stupeň:	0 – 1.300 min ⁻¹
Max. krútiaci moment – tuhý/mäkký spoj:	30/18 Nm
Max. vrtací výkon: – ocel:	10 mm Ø
– drevo:	25 mm Ø
Rozsah upínania skľučovadla:	0,8 – 10 mm
Hmotnosť:	1,5 kg

ML120

akumulátorové svetidlo

Akumulátorové napätie:	12 V
Doba svietivosti:	170 min.
Hmotnosť:	0,26 kg
Dodávané príslušenstvo:	2x akumulátor PA12 (1,3 Ah), nabíjačka, prepravný kufra

BMR102

akumulátorové rádio

Rozsah pásma FM:	87,5 – 108 MHz
Rozsah pásma AM:	522 – 1.629 kHz
Max. výstupný výkon:	2x 3,5 W
Hmotnosť bez akumulátora:	4,1 kg

259,⁹⁰€
414,80 €



6271DWAE

akumulátorový vrtací skrutkovač

Akumulátorové napätie:	12 V
Voľnobežné otáčky – 1. stupeň:	0 – 400 min ⁻¹
– 2. stupeň:	0 – 1.300 min ⁻¹
Max. krútiaci moment – tuhý/mäkký spoj:	30/18 Nm
Max. vrtací výkon: – oceľ:	10 mm Ø
– drevo:	25 mm Ø
Rozsah upínania skľučovadla:	0,8 – 10 mm
Hmotnosť:	1,5 kg
Dodávané príslušenstvo:	2x akumulátor 1222 (1,9 Ah), nabíjačka, prepravný kufrík

169,⁹⁰€
224,90€

6271DWALE + BMR102

sada náradia

6271DWALE

akumulátorový vrtací skrutkovač s akumulátorovým svetidlom ML120

Akumulátorové napätie:	12 V
Voľnobežné otáčky – 1. stupeň:	0 – 400 min ⁻¹
– 2. stupeň:	0 – 1.300 min ⁻¹
Max. krútiaci moment – tuhý/mäkký spoj:	30/18 Nm
Max. vrtací výkon: – oceľ:	10 mm Ø
– drevo:	25 mm Ø
Rozsah upínania skľučovadla:	0,8 – 10 mm
Hmotnosť:	1,5 kg

ML120

akumulátorové svetidlo

Akumulátorové napätie:	12 V
Doba svietivosti:	170 min.
Hmotnosť:	0,26 kg
Dodávané príslušenstvo:	2x akumulátor 1222 (1,9 Ah), nabíjačka, prepravný kufrík

BMR102

akumulátorové rádio

Rozsah pásma FM:	87,5 – 108 MHz
Rozsah pásma AM:	522 – 1.629 kHz
Max. výstupný výkon:	2x 3,5 W
Hmotnosť bez akumulátora:	4,1 kg

329,⁹⁰€
434,80€

6271DWAE + BMR102

sada náradia

6271DWAE

akumulátorový vrtací skrutkovač

Akumulátorové napätie:	12 V
Voľnobežné otáčky – 1. stupeň:	0 – 400 min ⁻¹
– 2. stupeň:	0 – 1.300 min ⁻¹
Max. krútiaci moment – tuhý/mäkký spoj:	30/18 Nm
Max. vrtací výkon: – oceľ:	10 mm Ø
– drevo:	25 mm Ø
Rozsah upínania skľučovadla:	0,8 – 10 mm
Hmotnosť:	1,5 kg
Príslušenstvo:	2x akumulátor 1222 (1,9 Ah), nabíjačka, prepravný kufrík

BMR102

akumulátorové rádio

Rozsah pásma FM:	87,5 – 108 MHz
Rozsah pásma AM:	522 – 1.629 kHz
Max. výstupný výkon:	2x 3,5 W
Hmotnosť bez akumulátora:	4,1 kg

309,⁹⁰€
414,80€



6271DWALE

akumulátorový vrtací skrutkovač s akumulátorovým svetidlom ML120

Akumulátorové napätie:	12 V
Voľnobežné otáčky – 1. stupeň:	0 – 400 min ⁻¹
– 2. stupeň:	0 – 1.300 min ⁻¹
Max. krútiaci moment – tuhý/mäkký spoj:	30/18 Nm
Max. vrtací výkon: – oceľ:	10 mm Ø
– drevo:	25 mm Ø
Rozsah upínania skľučovadla:	0,8 – 10 mm
Hmotnosť:	1,5 kg

ML120

akumulátorové svetidlo

Akumulátorové napätie:	12 V
Doba svietivosti:	170 min.
Hmotnosť:	0,26 kg
Dodávané príslušenstvo:	2x akumulátor 1222 (1,9 Ah), nabíjačka, prepravný kufrík

189,⁹⁰€
244,90€

Makita[®]

MM4

EK7651H

4-taktná benzínová rozbrusovačka



EK7651H

4-taktná benzínová rozbrusovačka

Obsah:	75,6 cm ³
Príkon:	4,6 k/3,3 kW
Objem palivovej nádrže:	1,1 l
Priemer rezného kotúča:	355 mm
Priemer upínacieho otvoru:	25,4 mm
Hĺbka rezu:	122 mm
Obvodová rýchlosť:	80 m/s
Hmotnosť:	12,9 kg
Príslušenstvo:	
Servisné náradie, nádoba s olejom 220ml SAE10W/30 príslušenstvo na chladenie	

1.599,00€
2.199,00€



Dokonalá filtrácia chráni motor pred prachom a nečistotami. Filtre sú dostatočne veľké, aby predĺžili životnosť motora na maximum.



4-taktný motor zabezpečuje minimálne vibrácie, nízku spotrebu a ochranu životného prostredia. Doslava nízke vibrácie podporuje dokonalý systém odpruženia pomocou pružín.



Pogumovaná ergonomická rukoväť pre dokonalú a nenamáhavú prácu. Zabezpečuje optimálne držanie stroja.



Integrované vodiace kolieska pre dokonalé rovné rezy. Rozbrusovačka je dodávaná so setom na chladenie.



Jednoduchý prístup ku šponovákovi, urýchli prácu obsluhy.



Jednoduché ovládanie stroja vďaka prepínaču Touch&Stop. Vďaka automatickému dekompresnému ventilu je na naštartovanie potrebná menšia sila až o 40 % oproti bežným rozbrusovačkám.



Dostatočne veľké nalievacie hrdlo na palivo (čistý natural 95).



Kompaktný kryt filtrov je možné jednoducho demontovať bez použitia akýchkoľvek nástrojov a kľúčov. Prečistenie filtrov je možné vykonať v priebehu niekoľkých sekúnd.

Makita®

PROFESIONÁLNE PRÍSLUŠENSTVO

www.makita.sk

Príklepové vrtáky SDS-plus



Vhodné na vrtanie s príklepom do betónu, muriva a prírodného kameňa.
Tieto robustné príklepové vrtáky SDS-plus sú cenovo výhodnou alternatívou vrtákov SDS-plus S4. Sú optimálne pre príležitostné vrtanie.



ø (mm)	Celková dĺžka (mm)	Pracovná dĺžka (mm)	Objednávacie číslo	Cena s DPH
3,5	90	30	D-169 50	0,83 €
4	110	50	D-000 16	0,90 €
5	110	50	D-000 22	0,86 €
5	160	100	D-000 38	0,81 €
5,5	110	50	D-000 44	0,87 €
6	110	50	D-000 50	0,78 €
6	160	100	D-000 66	0,85 €
6	210	150	D-000 72	0,94 €
6,5	110	50	D-000 88	0,94 €
6,5	160	100	D-000 94	0,93 €
7	110	50	D-001 03	0,78 €
7	160	100	D-001 19	0,87 €
8	110	50	D-001 25	0,85 €
8	160	100	D-001 31	0,90 €
8	210	150	D-001 47	1,13 €
8	260	200	D-001 53	1,40 €
9	210	150	D-001 69	1,20 €
10	160	100	D-001 75	0,91 €
10	210	150	D-001 81	1,18 €
10	260	200	D-001 97	1,28 €
10	310	250	D-002 06	1,63 €
10	*460	400	D-175 38	3,47 €
11	160	100	D-002 12	1,07 €
12	160	100	D-002 28	1,09 €
12	210	150	D-002 34	1,44 €
12	260	200	D-002 40	1,49 €
12	*460	400	D-162 71	3,42 €
13	160	100	D-002 56	1,33 €
14	160	100	D-002 62	1,43 €
14	260	200	D-002 78	1,95 €
14	460	400	D-175 44	3,84 €
15	160	100	D-002 84	1,84 €
15	*460	400	D-175 50	4,50 €
16	210	150	D-002 90	2,15 €
16	240	180	D-162 87	4,83 €
16	310	250	D-003 09	2,56 €
17	210	150	D-003 15	2,72 €
18	210	150	D-003 21	2,74 €
18	300	240	D-003 37	3,61 €
18	*460	400	D-175 66	5,55 €
19	210	150	D-003 43	2,69 €
19	*460	400	D-162 93	6,36 €
20	210	150	D-003 59	3,32 €
20	310	250	D-003 65	4,12 €
20	*460	400	D-152 35	6,05 €
22	260	200	D-003 71	3,96 €
22	310	250	D-080 62	5,25 €

ø (mm)	Celková dĺžka (mm)	Pracovná dĺžka (mm)	Objednávacie číslo	Cena s DPH
22	*460	400	D-152 41	6,07 €
24	*460	400	D-163 02	6,43 €
25	260	200	D-003 87	3,51 €
25	310	250	D-085 17	6,06 €
25	*460	400	D-152 57	7,86 €
26	260	200	D-003 93	4,38 €
26	310	250	D-080 78	5,92 €
26	*460	400	D-152 63	8,59 €
28	*460	400	D-163 18	11,59 €
30	*460	400	D-175 72	12,65 €

Sada vrtákov SDS-plus

Opis	Objednávacie číslo	Cena s DPH
Sada vrtákov SDS-plus ø 5 x 110 mm ø 6 x 110 mm ø 8 x 110 mm ø 6 x 160 mm ø 8 x 160 mm	D-007 95	5,08 €

* predvrtáť dieru s krátkym vrtákom rovnakého priemeru najmenej do hĺbky 150 mm



Diamantové kotúče

DIAMAK+



Laserom zváraný segmentovaný kotúč.

Kotúč na bežné použitie na konštrukčné materiály. Vhodný na murárske materiály. Ideálny na použitie pre tvrdý betón a kamenitú zmes. Na suché aj mokré použitie. Vhodný pre benzínové kotúčové rezačky.

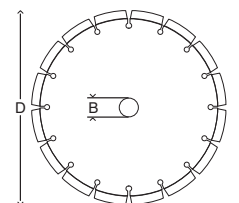

Segmentovaná hrana – na rezanie

Betón, mäkká tehla, mäkká bridlica, betónové dlaždice

PREMIER D (mm)	OBJ. ČÍSLO	ID ČÍSLO KOTUČA	VÝŠKA SEGMENTU	B (mm)	PRSTENEC (mm)	CHARAKTERISTIKA	CENA S DPH
300mm	B-13281	LDS30020	7mm	20		DiaMak Plus, laserom zvárané, štandardné jadro	75,94 €
300mm	B-13661	LDS30020A	7mm	20		DiaMak Plus, laserom zvárané, štandardné jadro	90,38 €
350mm	B-13297	LDS35025	7mm	25,4	20	DiaMak Plus, laserom zvárané, štandardné jadro	88,03 €
400mm	B-13306	LDS40025	7mm	25,4	20	DiaMak Plus, laserom zvárané, štandardné jadro	103,49 €
450mm	B-13312	LDS45025	7mm	25,4		DiaMak Plus, laserom zvárané, štandardné jadro	370,94 €

DIAMAK



Ekonomické kotúče vstupnej úrovne vhodné pre široké spektrum stavebných materiálov.

K dispozícii vo viacerých variantoch – segmentované, turbo a nedelené. Na použitie za mokra aj za sucha.

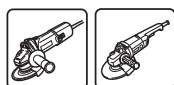
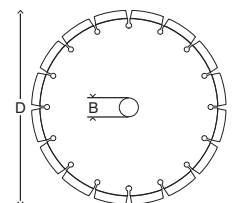

Segmentovaná hrana – na rezanie

Väčšina murárskych materiálov, dosky, tehly, blokový pieskovec, bridlica a vápenc.

PREMIER D (mm)	OBJ. ČÍSLO	ID ČÍSLO KOTUČA	VÝŠKA SEGMENTU	B (mm)	PRSTENEC (mm)	CHARAKTERISTIKA	CENA S DPH
115mm	P-34665	DDS115	7mm	22,23		segmentovaná hrana, štandardné jadro	9,41 €
125mm	P-45761	DDS125	7mm	22,23	20	segmentovaná hrana, štandardné jadro	10,75 €
230mm	P-44155	DDS230	7mm	22,23		segmentovaná hrana, štandardné jadro	24,53 €

Turbo hrana – na rezanie

Pre tvrdé materiály s vysokou hustotou, žulu, keramické produkty, bridlicu, vápenc, tvrdý betón.

PREMIER D (mm)	OBJ. ČÍSLO	ID ČÍSLO KOTUČA	VÝŠKA SEGMENTU	B (mm)	PRSTENEC (mm)	CHARAKTERISTIKA	CENA S DPH
100mm	P-26858	DDT100	7mm	16		Turbo hrana, štandardné jadro	13,27 €
115mm	P-26864	DDT115	7mm	22,23		Turbo hrana, štandardné jadro	13,94 €
125mm	P-26870	DDT125	7mm	22,23	20	Turbo hrana, štandardné jadro	14,78 €
230mm	P-26886	DDT230	7mm	22,23		Turbo hrana, štandardné jadro	34,94 €

Nedelená hrana – na rezanie

Na rezanie dlaždíc, mramoru, vápenca, porcelánu, terazza.

PREMIER D (mm)	OBJ. ČÍSLO	ID ČÍSLO KOTUČA	VÝŠKA SEGMENTU	B (mm)	PRSTENEC (mm)	CHARAKTERISTIKA	CENA S DPH
100mm	P-27187	DDC100	7mm	16		Nedelená hrana, štandardné jadro	9,91 €
115mm	P-27193	DDC115	7mm	22,23		Nedelená hrana, štandardné jadro	11,42 €
125mm	P-27202	DDC125	7mm	22,23	20	Nedelená hrana, štandardné jadro	12,77 €
150mm	P-27218	DDC150	7mm	22,23		Nedelená hrana, štandardné jadro	34,27 €
180mm	P-27224	DDC180	7mm	22,23		Nedelená hrana, štandardné jadro	38,30 €
200mm	P-27230	DDC200	7mm	30	25,4	Nedelená hrana, štandardné jadro	44,02 €
230mm	P-27246	DDC230	7mm	30	25,4	Nedelená hrana, štandardné jadro	50,06 €
250mm	P-27252	DDC250	7mm	30	25,4	Nedelená hrana, štandardné jadro	55,78 €

Lamelové brúsne kotúče na ocel'



Brúsne zrno z korundu je vhodné najmä na brúsenie mäkkej ocele. Lamelové brúsne kotúče sú optimálne ako na hrubý výbrus, tak aj na finálny výbrus a leštenie. Brúsne listy kotúča majú vejárovité usporiadanie, navzájom sa prekrývajú a sú upevnené na vysokokvalitnom kotúči s vláknami zo sklolaminátu.

Oblasti využitia:

- odhrdzovanie
- výbrus odliatok
- znášanie hrán
- výbrus plôch
- odstraňovanie farieb/tmelov
- finálny výbrus

Najdôležitejšie prednosti lamelových brúsnych kotúčov:

- vysoký a konštantný úberový výkon, studený výbrus
- vysoká kvalita výbrusu
- dlhá životnosť
- nízka hlučnosť

Lamelový brúsny kotúč na ocel' „Korund“



Vhodný materiál:

- hliník
- mäkké neželezné kovy a ich zliatiny
- rôzne stavebné ocele
- plasty
- drevo
- liatina

Ø kotúča [mm]	Ø otvoru [mm]	Zrnitosť	Ks/bal.	Max. otáčky [min ⁻¹]	Model	Obj. číslo	Cena s DPH
115	22,2	40	1	13 300	115 mm uhlové brúsky	P-651 37	2,88 €
115	22,2	60	1	13 300	115 mm uhlové brúsky	P-651 43	2,88 €
115	22,2	80	1	13 300	115 mm uhlové brúsky	P-651 59	2,88 €
115	22,2	120	1	13 300	115 mm uhlové brúsky	P-651 65	2,88 €
125	22,2	40	1	12 000	125 mm uhlové brúsky	P-651 71	3,46 €
125	22,2	60	1	12 000	125 mm uhlové brúsky	P-651 87	3,46 €
125	22,2	80	1	12 000	125 mm uhlové brúsky	P-651 93	3,46 €
125	22,2	120	1	12 000	125 mm uhlové brúsky	P-652 02	3,46 €
150	22,2	40	1	10 200	150 mm uhlové brúsky	P-652 18	5,16 €
150	22,2	60	1	10 200	150 mm uhlové brúsky	P-652 24	5,16 €
150	22,2	80	1	10 200	150 mm uhlové brúsky	P-652 30	5,16 €
150	22,2	120	1	10 200	150 mm uhlové brúsky	P-652 46	5,16 €
180	22,2	40	1	8 600	180 mm uhlové brúsky	P-652 52	7,13 €
180	22,2	60	1	8 600	180 mm uhlové brúsky	P-652 68	7,13 €
180	22,2	80	1	8 600	180 mm uhlové brúsky	P-652 74	7,13 €
180	22,2	120	1	8 600	180 mm uhlové brúsky	P-652 80	7,13 €



Lamelové brúsne kotúče na ušľachtilú oceľ



Brúsne zrno zo zirkónového korundu je vhodné najmä na agresívny výbrus a vysoké namáhanie a je preto optimálne ako na hrubý úber, tak aj na finálny výbrus a leštenie tvrdej ocele.

Brúsne listy kotúča majú vejárovité usporiadanie, navzájom sa prekrývajú a sú upevnené na vysokokvalitnom kotúči s vláknami zo sklolaminátu.

Najdôležitejšie prednosti lamelových brúsnych kotúčov:

- mimoriadne vysoký a konštantný úberový výkon
- vysoká kvalita povrchu
- dlhá životnosť
- nízka hlučnosť

Oblasti využitia:

- odstraňovanie okovín
- výbrus odliatkov
- znášanie hrán
- výbrus plôch
- odstraňovanie hrdze/tmelov
- finálny výbrus

Lamelový brúsny kotúč na ušľachtilú oceľ „Zirkón“



Vhodný materiál:

- ušľachtilá oceľ
- neželezné kovy a ich zliatiny
- rôzne stavebné ocele
- hliník
- drevo
- liatina

Ø kotúča [mm]	Ø otvoru [mm]	Zrnitosť	Ks/bal.	Max. otáčky [min ⁻¹]	Model	Obj. číslo	Cena s DPH
115	22,2	40	1	13 300	115 mm uhlové brúsky	P-654 58	2,95 €
115	22,2	60	1	13 300	115 mm uhlové brúsky	P-654 64	2,95 €
115	22,2	80	1	13 300	115 mm uhlové brúsky	P-654 70	2,95 €
115	22,2	120	1	13 300	115 mm uhlové brúsky	P-654 86	2,95 €
125	22,2	40	1	12 000	125 mm uhlové brúsky	P-654 92	3,53 €
125	22,2	60	1	12 000	125 mm uhlové brúsky	P-655 01	3,53 €
125	22,2	80	1	12 000	125 mm uhlové brúsky	P-655 17	3,53 €
125	22,2	120	1	12 000	125 mm uhlové brúsky	P-655 23	3,53 €
150	22,2	40	1	10 200	150 mm uhlové brúsky	P-655 39	5,36 €
150	22,2	60	1	10 200	150 mm uhlové brúsky	P-655 45	5,36 €
150	22,2	80	1	10 200	150 mm uhlové brúsky	P-655 51	5,36 €
150	22,2	120	1	10 200	150 mm uhlové brúsky	P-655 67	5,36 €
180	22,2	40	1	8 600	180 mm uhlové brúsky	P-655 73	7,43 €
180	22,2	60	1	8 600	180 mm uhlové brúsky	P-655 89	7,43 €
180	22,2	80	1	8 600	180 mm uhlové brúsky	P-655 95	7,43 €
180	22,2	120	1	8 600	180 mm uhlové brúsky	P-656 04	7,43 €



Frézky

TCT drážkovacia fréza



Prírodné a ručne opracované drevo a plasty.

Táto séria líčovacích fréz sa môže používať na profilovanie, lícovanie, drážkovanie, vyrezávanie otvorov, rýh a zahlbovanie do širokej palety rôznych materiálov.

Táto paleta líčovacích fréz kombinuje kvalitu, spoľahlivosť a výkonnosť. Sú vyrobené z karbidu volfrámu, ktorý zabezpečuje dlhšiu životnosť fréz.

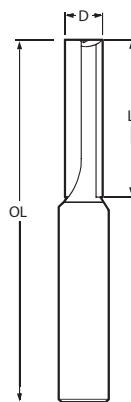

ZDARMA
plážová podložka
ku každej fréžke
z letákovkej ponuky

Obj. číslo	D mm	L mm	OL mm	Stopka mm	Cena s DPH
P-78689	3	10	42	8	32,40 €
P-78695	4	10	42	8	32,40 €
P-78704	5	16	51	8	32,40 €
P-78710	6	16	51	8	34,02 €
P-78726	6	23	58	8	35,64 €
P-78732	8	20	52	8	35,64 €
P-78760	10	20	52	8	40,50 €
P-78776	12	20	52	8	40,50 €
P-78748	12	25	67	12	50,22 €
P-78754	12	50	92	12	68,04 €

TCT drážkovacia fréza



Prírodné a ručne opracované drevo a plasty.

Táto séria líčovacích fréz sa môže používať na profilovanie, lícovanie, drážkovanie, vyrezávanie otvorov, rýh a zahlbovanie do širokej palety rôznych materiálov.

Táto paleta líčovacích fréz kombinuje kvalitu, spoľahlivosť a výkonnosť. Sú vyrobené z karbidu volfrámu, ktorý zabezpečuje dlhšiu životnosť fréz.

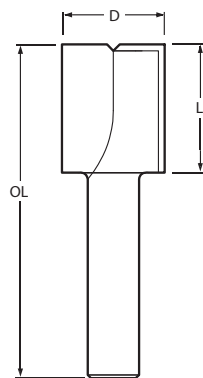

Obj. číslo	D mm	L mm	OL mm	Stopka mm	Cena s DPH
P-78782	14	20	52	8	42,12 €
P-78798	15	20	52	8	43,74 €
P-78807	16	20	52	8	43,74 €
P-78813	18	20	52	8	45,36 €
P-78829	20	20	52	8	46,98 €
P-78835	24	20	52	8	48,60 €
P-78841	25	20	52	8	48,60 €

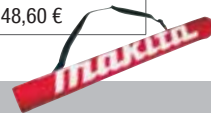

Frézky

TCT žliabkovacia fréza s ložiskom



Prírodne a ručne opracované drevo a plasty.

Dva tvary produkované jednou frérou pomocou výmeny ložiska. Ložisko B16 odstraňuje drážky. Väčšie ložiská sú menej náchylné na vznik tepla a majú dlhšiu životnosť ako malé ložiská.

Dva tvary dosiahnuté pomocou zaoblňovacích fréz.

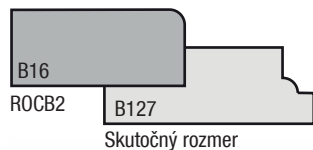

Dva tvary dosiahnuté pomocou zaoblňovacích fréz.

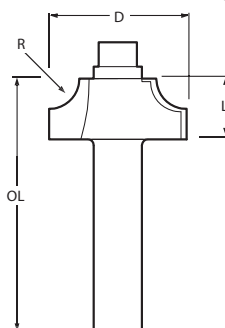
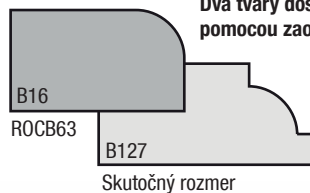

Obj. číslo	D mm	R mm	L mm	OL mm	Stopka mm	Cena s DPH
P-78857	16,7	2	8	40	8	38,88 €
P-78863	18,7	3	8	40	8	45,36 €
P-78879	22	5	10	42	8	43,74 €
P-78885	25	6,3	12,7	45	8	45,36 €
P-78891	28,35	8	13	45	8	46,98 €
P-78900	31,7	9,5	15,8	48	8	51,84 €

TCT zaoblňovacia fréza s ložiskom



Prírodne a ručne opracované drevo a plasty.

Táto séria obrysových fréz sa môže používať na profilovanie a vyhladzovanie profilov. Vďaka karbidovým hrotom je možné tieto frézy používať na širokú paletu rôznych materiálov. Táto séria je vyrábaná s menšími priermi.

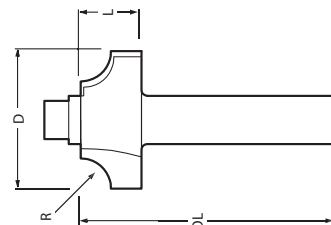

Obj. číslo	D mm	d mm	R mm	L mm	OL mm	Stopka mm	Cena s DPH
P-78916	18,7	12,7	2	8	40	6	46,98 €
P-78922	20	12,7	3	9	41	6	48,60 €

TCT drážkovacia fréza (biskvit)



Prírodne a ručne opracované drevo a plasty.

Umožňuje frézovanie biskvitových spojovacích štrbín do drevotriesky, MDF a tvrdých drev pomocou ručnej frézy.

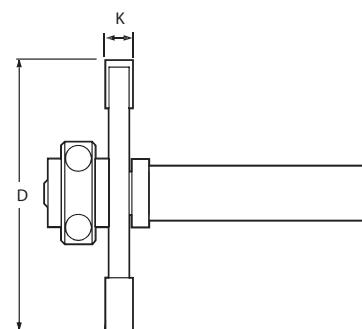

Obj. číslo	D mm	K mm	Stopka mm	Cena s DPH
P-79120	40	4	8	55,08 €

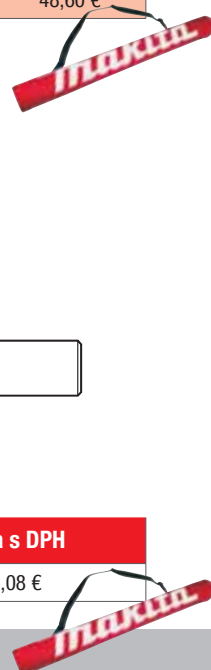

Frézky

TCT žliabkovacia fréza

Prírodne a ručne opracované drevo a plasty.

Kompletná séria fréz s možnosťou zahĺbenia s horným rezom. Väčšina fréz je kompatibilná so sériou používanou pri linkových spojoch.

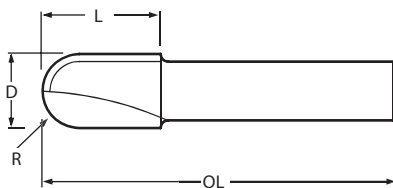

ZDARMA
plážová podložka
ku každej fréze
z letákového ponuky



Obj. číslo	D mm	R mm	L mm	OL mm	Stopka mm	Cena s DPH
P-78950	10	5	16	48	8	34,02 €
P-78966	12,7	6,3	17	49	8	37,26 €
P-78972	16	8	18	50	8	38,88 €
P-78944	20	10	18	50	8	45,36 €

TCT profilová fréza (vnútorný úkos)

Prírodne a ručne opracované drevo a plasty.

Umožňuje vytváranie pravouhlých rámov. Po zostavení a pri čapovaní sa nevyžaduje lícovanie.

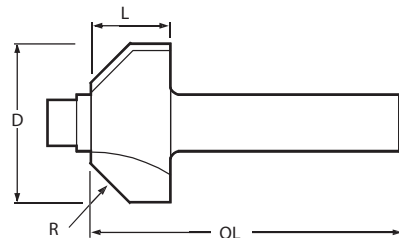



Obj. číslo	D mm	A°	L mm	OL mm	Stopka mm	Cena s DPH
P-79083	22	45	11	43	8	38,88 €

TCT falcovacia fréza (fréza na polodrážku)

Prírodne a ručne opracované drevo a plasty.

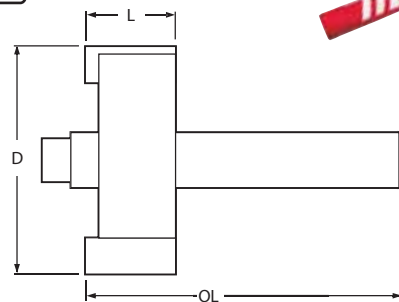

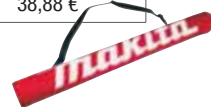

Obj. číslo	D mm	L mm	OL mm	Stopka mm	Cena s DPH
P-79136	32	12,7	44	8	45,36 €

TCT fazetová fréza s ložiskom (fréza na vyduté panely)

Prírodne a ručne opracované drevo a plasty.

Panelové frézy na profilovanie alebo drážkovanie dekoratívnych šablón a panelov.

Vynikajúce pre čelá zásuviek.

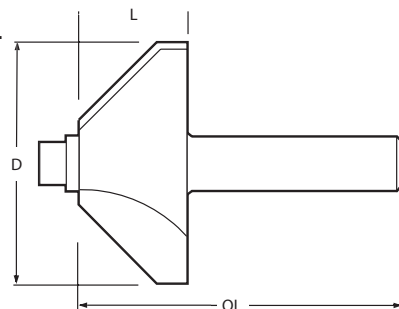

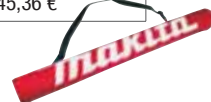

Obj. číslo	D mm	L mm	OL mm	Stopka mm	Cena s DPH
P-79099	36	16	49	8	38,88 €

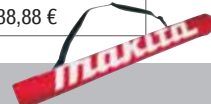

Frézky

TCT zarovňavacia fréza (fréza na vodiace hrany) *****

Prírodné a ručne opracované drevo a plasty.

Fréza s dlhšou životnosťou. Mimoriadne populárne frézy na frézovanie umakartu a laminátu.

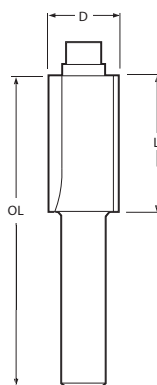

Obj. číslo	D mm	L mm	OL mm	Stopka mm	Cena s DPH
P-78994	12,71	38,1	86	12	55,08 €
P-79005	12,7	25,4	57	8	38,88 €
P-79011	9,5	25	57	8	38,88 €

TCT zarovňavacia fréza (fréza na vodiace hrany, malé priemery) *****

Prírodné a ručne opracované drevo a plasty.

Vhodné na vrezávanie otvorov a dier v karavanoch a v priemysle mobilných domov.

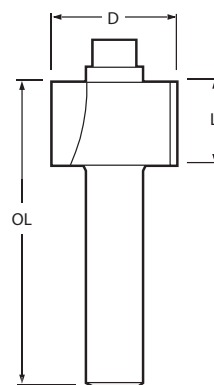

Obj. číslo	D mm	L mm	OL mm	Stopka mm	Cena s DPH
P-79027	18	50	98	12	66,42 €
P-78988	18	12	50	8	42,12 €

TCT žliabkovacia fréza s ložiskom *****

Prírodné a ručne opracované drevo a plasty.

Táto séria obrysových fréz sa môže používať na profilovanie a úpravu hladkých povrchov na profile. Tieto frézy sa môžu vďaka karbidovým špičkám používať na rôzne druhy materiálov. Táto séria sa vyrába s menším priemerom.

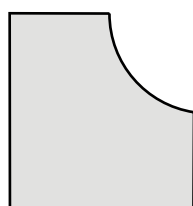

Tvar dosiahnutý pomocou frézy.

CMC127 – Aktuálny rozmer

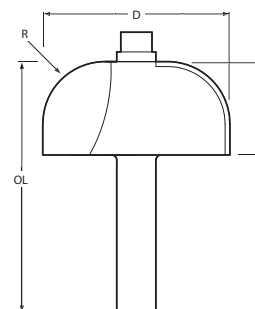

Obj. číslo	D mm	R mm	L mm	OL mm	Stopka mm	Cena s DPH
P-78938	36	12,7	19	51	8	56,70 €

Frézky

TCT profilová vodiaca fréza s ložiskom

Prírodné a ručne opracované drevo a plasty.

Séria PGC fréz je vyrábaná s centrálnymi hrotmi a je ideálna na slepé profilovanie a zahlbovanie napríklad pri dvojvrstvovej lepenke. Tieto frézy majú vodiace ložiská určené na elimináciu hornej montážnej šablóny.

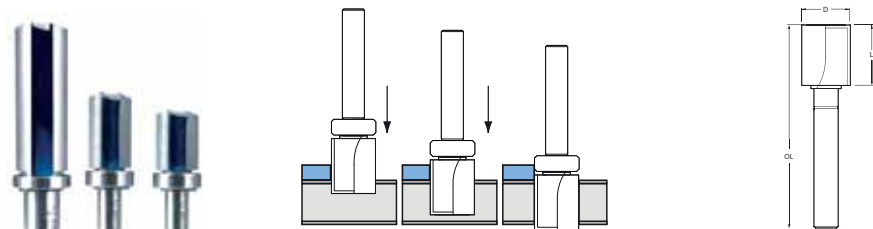

Obj. číslo	D mm	L mm	OL mm	Stopka mm	Cena s DPH
P-79055	19	50	96	12	77,76 €
P-79049	16	25	72	8	56,70 €
P-79033	16	20	67	8	56,70 €

TCT rybinová fréza

Prírodné a ručne opracované drevo a plasty.

Štandardná veľkosť pre všetky aplikácie, napríklad frézovanie na rybinu, skrytú rybinu atď. K dispozícii s rysovacími ihlami (na vyžiadanie), čo umožňuje ich používanie spoločne s prenosnými vodiacimi prípravkami.

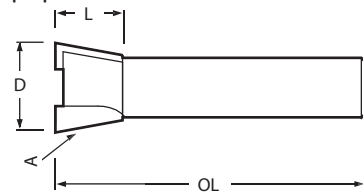

Obj. číslo	D mm	A°	L mm	OL mm	Stopka mm	Cena s DPH
P-79108	12	10	10	42	8	30,78 €
P-79114	20	10	16	48	8	46,98 €

TCT profilová fréza (drážkovanie – veľký prierez)

Prírodné a ručne opracované drevo a plasty.

Panelové frézy na profilovanie alebo drážkovanie dekoratívnych tvarov a panelov. Dokonalé na čelá zásuviek.

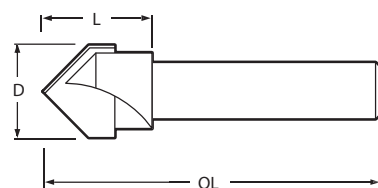

Obj. číslo	D mm	L mm	OL mm	Stopka mm	Cena s DPH
P-79061	12,7	10	47	8	43,74 €

TCT fazetová fréza s ložiskom (na hrany)

Prírodné a ručne opracované drevo a plasty.

Táto fréza je najefektívnejšia na tvorbu sklonu a orezávanie plastov a laminátu.

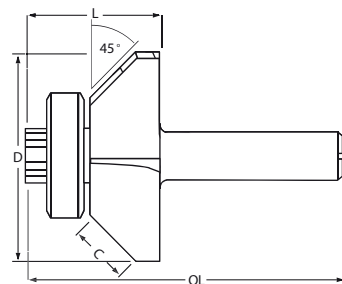

Obj. číslo	D mm	L mm	OL mm	Stopka mm	Cena s DPH
P-79077	24	9	41	8	38,88 €



B-23086

T.C.T. pilový kotúč na kov a nehrdzavejúcu oceľ

136 x 20 x 56T

62,⁰³€



B-31669

T.C.T. pilový kotúč na kov a nehrdzavejúcu oceľ

185 x 30 x 64T

102,⁶¹€



B-23123

T.C.T. pilový kotúč na kov a nehrdzavejúcu oceľ

305 x 25,4 x 100T

280,¹⁶€



D-41458

Diamantový brúsny kotúč 125mm x 22,23

Šírka segmentu 7,5 mm
Výška segmentu 5,3 mm

45,⁵³€



D-36980

34-dielna sada vrtákov a hrotov

23,⁶⁴€



D-30667-12

Sada bitov Makita

Typ plochý	ks/bal.	Typ	ks/bal.
1 x 4		T25	3
1 x 5,5		T30	2
1 x 6,5		T40	1
PH1	2		
PH2	4		
PH3	1		
PZ1	2		
PZ2	5		
PZ3	1		
T10	2		
T15	2		
T20	2		

*Cena za 1 ks

8,³⁵€



Diamantový vrták

Diamantový vrták na kachličky, mramor, granit
Max. otáčky 12 000/min⁻¹; uchytenie M14 pre uhlové brúsky

Obj. číslo	priemer (mm)	MOC s DPH			
D-44432	14	29,40 €	D-44541	45	58,23 €
D-44448	16	30,58 €	D-44557	51	66,02 €
D-44454	20	26,21 €	D-44585	60	77,55 €
D-44460	22	29,00 €	D-44600	67	86,52 €
D-44476	25	32,63 €	D-44616	68	87,80 €
D-44482	27	35,52 €	D-44622	70	90,42 €
D-44498	30	39,18 €	D-44638	75	96,80 €
D-44507	32	41,56 €	D-44644	80	103,19 €
D-44513	35	45,76 €	D-44650	83	107,05 €
D-44529	38	49,26 €			
D-44535	40	51,81 €			



D-19174

Sada vrtákov a sekáčov SDS-Plus

Počet kusov v sade	Ø (mm)	
1	Vrták 6 x 110 mm	
1	Vrták 8 x 160 mm	
1	Vrták 10 x 210 mm	
1	Vrták 10 x 460 mm	
1	Vrták 12 x 210 mm	
1	Vrták 12 x 460 mm	
1	Vrták 16 x 460 mm	
1	Vrták 20 x 460 mm	
1	Sekáč špic 250 mm	
1	Sekáč plochý 20 x 250 mm	

36,⁰²€



D-19180

Sada vrtákov a sekáčov SDS-Plus

Počet kusov v sade	Ø (mm)	Počet kusov v sade	Ø (mm)
1	Vrták 5 x 110 mm	1	Vrták 14 x 160 mm
1	Vrták 6 x 110 mm	1	Sekáč špic 140 mm
1	Vrták 6 x 160 mm	1	Sekáč špic 250 mm
1	Vrták 8 x 110 mm	1	Sekáč plochý 20 x 140 mm
1	Vrták 8 x 160 mm	1	Sekáč plochý 20 x 250 mm
1	Vrták 8 x 210 mm	1	Sekáč široký 40 x 250 mm
1	Vrták 10 x 110 mm		
1	Vrták 10 x 160 mm		
1	Vrták 10 x 210 mm		
1	Vrták 12 x 160 mm		
1	Vrták 12 x 260 mm		

36,²⁷€



MW600GY

Tričko Makita šedé

Veľkosť M, L, XI, XXL



15,⁴²€



MW600NV

Tričko Makita modré

Veľkosť M, L, XI, XXL



15,⁴²€



MW600RD

Tričko Makita červené

Veľkosť M, L, XI, XXL



15,⁴²€



MW289GY

Mikina Makita šedá

Veľkosť M, L, XI, XXL



45,²⁶€



MW289NV

Mikina Makita modrá

Veľkosť M, L, XI, XXL



45,²⁶€



P-72073

Kufřík na náradie Makita (dxvxš 50x26x29 cm)



75,²⁰€



P-74594

Taška na náradie

(d × v × š – 60 × 30 × 30 cm)



34,⁷⁴€
66,97€



P-74588

Taška na náradie

(d × v × š – 70 × 30 × 40 cm)



45,⁰²€
86,81€



P-74572

Taška na náradie

(d × v × š – 60 × 30 × 30 cm)



31,⁸⁵€
60,89€

Makita s.r.o.,

Jegorovova 35, 974 01 Banská Bystrica,
tel.: 048-4161 772, e-mail: makita@makita.sk

Servis: tel.: 048-4161 774, e-mail: servis@makita.sk

Zoznam autorizovaných predajcov nájdete na
www.makita.sk

Uvedené ceny sú odporúčané maloobchodné ceny vrátane DPH.
Na uvedené výrobky poskytujeme záruku 2 roky.
Recyklačný poplatok je zahrnutý v cenách výrobkov!
Technické údaje sú nezáväzná. Výrobca nie je zodpovedný za tlačové chyby.